

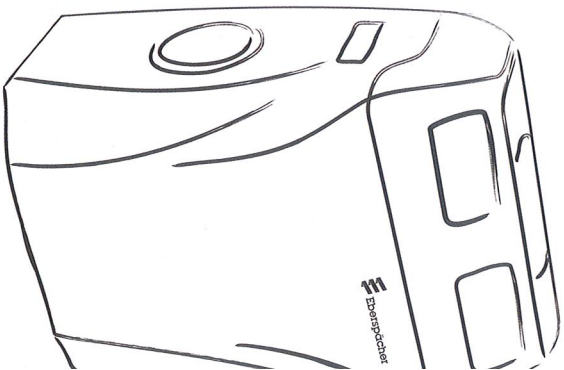

EX



MODE D'EMPLOI
BEDIENUNGSANLEITUNG

REFRAÎCHISSEUR ÉCOLOGIQUE ET PORTABLE
TRAGGBARE EVAPORATIVE ÖKO-VERDUNN

Présentation

Nous vous remercions d'avoir choisi notre produit, un système de climatisation par évaporation écologique respectueux de votre santé et de votre environnement.

Fonction

Il vise à améliorer l'échange thermique corporel en évitant un réchauffement excessif et la transpiration (ce produit travaille en faisant baisser la température corporelle et pas celle de l'air ambiant, à modifier l'humidité et sa densité pour donner une agréable sensation de fraîcheur et non de froid.

Fonctions

- Indication de chargement de la batterie
- Horaire
- Allumage automatique
- Extinction automatique
- Autodiagnostic
- Auto exclusion de la pompe de l'unité par manque d'eau
- Indication de remplacement du filtre d'évaporation
- Séchage automatique
- Réveil
- Modalité automatique
- Protège-batterie

Indications pour l'utilisation du mode d'emploi

Avant de procéder à la mise en fonction, lire attentivement ce mode d'emploi, le conserver et au cas où le produit serait cédé à un autre utilisateur, lui remettre aussi les instructions.

Ces informations sur l'appareil (mode d'emploi, utilisation de l'appareil indications de sécurité, etc.) s'adressent à l'utilisateur final.

Symboles



Avertissement
Indique des dangers relatifs au courant ou à la tension électrique : le non respect de cette indication peut causer des dommages aux personnes ou aux choses compromettre le fonctionnement de l'appareil.



Attention
Indication de sécurité : le non respect de cette indication peut causer des dommages aux personnes ou aux choses et compromettre le fonctionnement de l'appareil.

Remarque
Informations complémentaires relatives à l'utilisation de l'appareil.

Indications de sécurité

- Pour usage à l'intérieur uniquement.
- Utiliser le climatiseur par évaporation exclusivement pour l'usage prévu par le fabricant et ne pas modifier ni transformer l'appareil !
- Ne pas utiliser le dispositif sous tension en présence de défauts visibles.
- Cet appareil ne contient pas de pièces dont la réparation peut être effectuée par l'utilisateur. Pour chacune de ces raisons, s'adresser au revendeur local.
- Ne pas tirer le cordon d'alimentation électrique pour déplacer le produit. Si celui-ci est endommagé, il doit exclusivement être remplacé par du personnel technique.
- S'assurer que dans la zone d'entrée de l'air, il n'y a pas d'objets inflammables. La distance doit être de 1 mètre au moins.
- Ne pas utiliser l'unité avec des températures extérieures inférieures à 5°C.
- En cas d'incendie, ne pas enlever le couvercle du dispositif, mais utiliser un extincteur autorisé. Ne pas tenter d'éteindre l'incendie avec de l'eau.
- Ne pas insérer les mains dans la grille ou dans les bouches d'aération et ne pas introduire des objets extérieurs dans l'installation.
- Eviter d'utiliser des appareils de chauffage à proximité du dispositif.
- L'utilisation de cet appareil est exclusivement réservée aux adultes.
- Ne pas poser d'objets lourds ou chauds au-dessus de l'appareil.

- Ne pas installer l'appareil dans des locaux dont l'air peut contenir du gaz, de l'huile, du soufre, de la terre ou à proximité de sources de chaleur. Le tube qui doit prendre l'air à l'extérieur est un dispositif d'aspiration.
- Durant le transport, le réservoir de l'appareil doit être vide, positionné verticalement et solidement fixé à une structure pour ne pas provoquer de dommages corporels ou matériels.
- Ne pas confier l'utilisation de l'appareil à des personnes (également des enfants) ayant des capacités psycho-physico-sensorielles réduites, ou possédant une expérience et des connaissances insuffisantes, à moins qu'elles ne soient attentivement surveillées et instruites par une personne responsable de leur sécurité. Surveiller les enfants en s'assurant qu'ils ne jouent pas avec l'appareil.
- S'assurer que la prise et la ligne d'alimentation électrique sont compatibles avec la charge nécessaire.
- L'utilisation d'accessoires ou de pièces de rechange non autorisés par le fabricant pourrait provoquer des incendies ou des dommages corporels.
- Toujours débrancher l'appareil du secteur en cas d'activités sur ce dernier (nettoyage, entretien, etc.).
- Dans le réservoir, utiliser exclusivement de l'eau potable.
- Utiliser le dispositif exclusivement sur une surface plane.
- Veiller à vidanger complètement l'eau avant un transport ou un long remisage.
- Le dispositif ne peut pas être utilisé dans un véhicule en mouvement.

Description du dispositif

Après avoir enlevé l'emballage, s'assurer que le contenu est en parfait état.

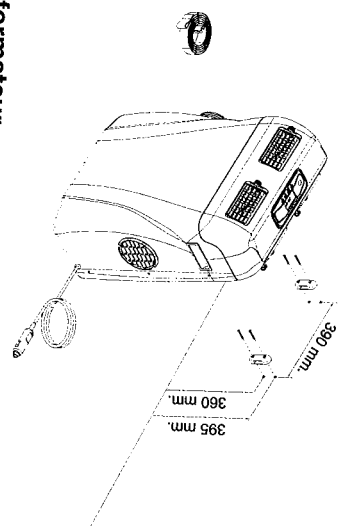
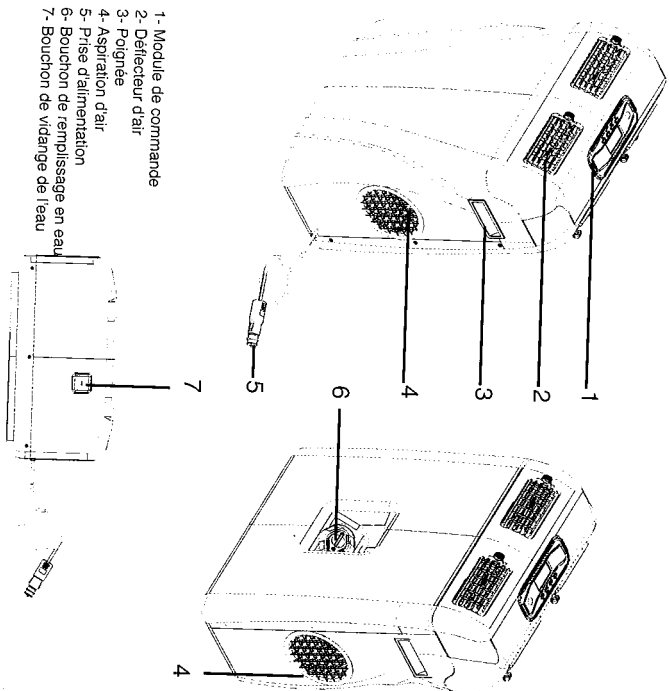

Transformateur



A utiliser uniquement pour les Ebercool portable

Donnée
Modèle
Tension
Tension
Fréquence
Courant

Utilisa

- Démarrage
- Avant l'usage
- S'assurer de la puissance
- Débrancher

- Voyant lumineux
- Les LED
- Les LED

Protecti

- Protecti
- maximale
- transformation
- l'allumer
- normal
- capteur
- courts-circuits
- désactivation

Cond

- Température
- Humidité
- Température
- Aiguille
- Aiguille
- Pas de

Ebe

Eberspächner

Données techniques

Modèle	81.2237.31.2703.0B
Tension d'entrée	220 AC - 230AC
Tension de sortie - courant	14V - 8 A
Fréquence	50/60Hz
Courant continu	120W

Utilisation

Démarrer

- Avant d'activer le courant, merci de vérifier la tension AC et DC.
- S'assurer que le courant électrique de l'équipement ne dépasse pas la puissance nominale de 120W.
- Débrancher la prise AC avant de déconnecter.

Voyant lumineux

- Les LED de couleur verte sont allumés – fonctionnement normal
- Les LED de couleur orange sont allumés – niveau de charge normal

Protection

Protection contre les surcharges : Si la charge dépasse le niveau maximum fixé à 150W, l'équipement arrête de fonctionner et le transformateur s'éteint. Débrancher le système du transformateur, l'alimentation en courant AC et DC recommencera à fonctionner normalement. Protection contre les surchauffes : Contrôle par un capteur interne, protection de l'unité. Protection contre les courts-circuits : L'unité arrête de fonctionner et le terminal externe est désactivé.

Conditions d'utilisation

- Température opérationnelle : 0-45°C
- Humidité opérationnelle : 5 %-70 % HR
- Température de stockage : -10—60°C
- Aucun risque d'explosion
- Aucun métal corrosif ni gaz d'isolation
- Pas de pluie ni de neige



Veillez lire attentivement les consignes et instructions. Le non-respect des consignes et principes de sécurité pourra causer un choc électrique, provoquer un incendie et/ou occasionner des blessures graves. Merci de conserver tous les principes et toutes les consignes de sécurité afin de pouvoir vous y référer ultérieurement.

- Lire attentivement les consignes avant l'utilisation.
- Ne jamais démonter l'unité. Toutes les réparations inadéquates pourront mettre en danger l'utilisateur.
- Ne jamais recouvrir l'unité pendant son fonctionnement.
- Maintenir un niveau de ventilation satisfaisant pendant l'utilisation de l'unité.
- Faire attention aux gaz explosifs, à l'humidité et à la pluie.
- Débrancher la prise AC avant de déconnecter l'équipement.
- Tenir le système hors de portée des enfants.
- Conçu uniquement pour une utilisation en intérieur.

Opérations de maintenance

- Eteindre l'alimentation électrique. Appuyer une fois sur la touche MARCHE/ARRÊT
- Nettoyer l'unité avec un chiffon sec. Ne pas utiliser de solvants ni d'autres détergents agressifs.
- Ne pas stocker à la lumière directe du soleil, près de radiateurs, systèmes de chauffage ou dans un environnement trempé et humide.

Préparation pour l'utilisation

Attention ! Le filtre évaporateur quand il est neuf a un rendement d'environ 60% et atteint 100% seulement après 80 heures de travail, c'est pourquoi il est recommandé d'exécuter le rodage.

Avertissement : Veuillez allumer l'unité de manière à ce que l'aération ne puisse pas dépasser la sixième vitesse (numéro 6 à l'écran) dans les 80 premières heures de fonctionnement, pour assurer un fonctionnement correct.



NE PAS allumer l'unité si des éléments nuisibles comme des gaz d'échappement de moteurs à explosion sont présents parce qu'ils peuvent devenir dangereux pour l'intégrité des personnes.

Dévisser le bouchon de remplissage qui se situe dans la partie supérieure du dispositif.



Remplir le réservoir avec 6 litres d'eau.

Utilisez un entonnoir pour la charge (non fourni).



Maintenir une distance minimale de 30 cm autour de l'unité.

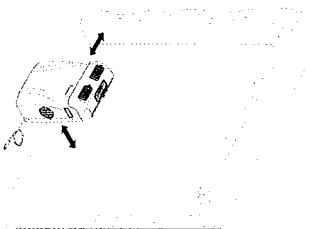

Eberspächer

Opérations fondamentales pour le fonctionnement correct

- Laisser une autre ouverture dans le lieu d'utilisation, afin d'assurer le renouvellement constant de l'air.
- Configurer la ventilation souhaitée et régler les bouches de façon à être enveloppées par le flux de l'air.
- Nous rappelons que le bien-être du corps s'atteint quand le corps arrête de transpirer ; c'est pourquoi il est important de suivre les indications préalablement énoncées.

Raccordement électrique

Avant de brancher la fiche sur la prise de courant, il faut vérifier que :

- La tension d'alimentation est conforme au voltage du produit.
- S'assurer que la prise et la ligne d'alimentation électrique sont compatibles avec la charge nécessaire (100 watt / 8 amp.).
- La prise doit être du type compatible avec la fiche (12 Volts universelle pour les prises D21 et D12) ; dans le cas contraire, faire remplacer la prise.

Indications de l

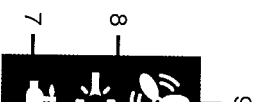

- 1- Indicati
- 2- Exinct
- 3- Niveau
- 4- Filtre d
- 5- Manqu
- 6- Autodi
- 7- Pompt
- 8- Réveil
- 9- Ventilic
- 10- Fonc
- 11- Mod?

Fonctions du module de commande / télécommande

Indications de l'écran

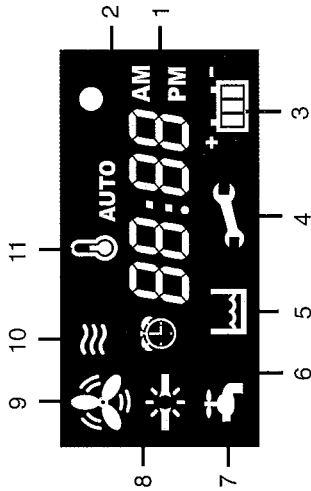

- 1- Indication de l'heure/ vitesse de la ventilation.
- 2- Extinction automatique /allumage automatique.
- 3- Niveau de chargement de la batterie.
- 4- Filtre de l'évaporateur à remplacer.
- 5- Manque d'eau.
- 6- Autodiagnostic (Voir indications de panne).
- 7- Pompe de l'unité en fonction.
- 8- Réveil.
- 9- Ventilation.
- 10- Fonction de séchage inséré.
- 11- Modalité automatique.

Fonctionnement

isation, afin d'assurer
 bouches de façon à
 aint quand le corps
 tant de suivre les

ent, il faut vérifier que :
 tage du produit.
 on électrique sont
 /att / 8 amp.).

.fiche (12 Volts universelle
 traire, faire remplacer la

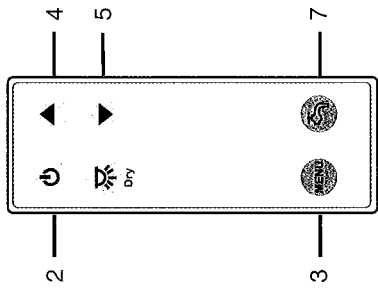
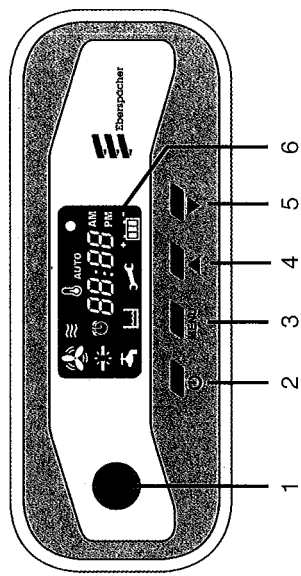

- 1 - Récepteur infrarouge de la télécommande.
- 2- **MARCHE - ARRÊT** pour activer ou désactiver le mode « stand by ». Pour allumer le système d'évaporation quand il est en « stand by » et le remettre en attente.
- 3- Sélection du menu.
- 4- Augmenter les paramètres du menu ou la vitesse de ventilation.
- 5- Diminuer les paramètres du menu ou la vitesse de ventilation.
- 6- Écran.
- 7- Activer ou désactiver la pompe de l'unité.



AVERTISSEMENT

Conserver les batteries de télécommande hors de la portée des enfants. Si elles ne sont pas utilisées convenablement, elles peuvent provoquer des incendies ou des réactions chimiques. Ne pas les recharger, ni les démonter, ni les surchauffer au-delà de 100°C, ni les brûler. Procéder immédiatement à l'élimination des batteries épuisées. Remplacer les batteries uniquement par d'autres batteries du même type (CR2025).

Les batteries peuvent exploser si elles ne sont pas correctement insérées. Éliminer les batteries épuisées correctement dans le respect des réglementations locales applicables. Ne pas les brûler.

Indications de panne

L'unité est en mesure de signaler des pannes ou des anomalies de fonctionnement.



- Si les indications suivantes s'affichent à l'écran, procéder au reset de l'unité en débranchant la prise d'alimentation pendant 10 secondes et la rebrancher. Si le défaut persiste, s'adresser au revendeur local.

MARCHE-ARRÊT





Pour allumer ou éteindre l'écran en mode « stand by » appuyer pendant 3 secondes la touche .

Allumage du système d'évaporation

Avertissement : Veuillez allumer l'unité de manière à ce que l'aération ne puisse pas dépasser la sixième vitesse (numéro 6 à l'écran) dans les 80 premières heures de fonctionnement, pour assurer un fonctionnement cor



Réglage de la pompe

- Appuyer sur  pour activer la ventilation et la pompe.
- Appuyer sur les touches   pour configurer la ventilation souhaitée (8 vitesses au total).
- Appuyer de nouveau sur  pour éteindre l'appareil et le mettre en attente.



Attention : en cas de pluie ou d'humidité extérieure excessive, désactiver la pompe de l'unité.

Il permet d'activer et de désactiver la pompe.



- Sélectionner une fois  et appuyer sur  pour confirmer.

- Sélectionner l'activation ou la désactivation avec   et appuyer sur  pour confirmer.



Fonctions du menu

Sélectionner la touche  pour accéder aux différentes fonctions.

- Réglage de la pompe
- Programmation de l'horaire
- Réglage du réveil
- Allumage automatique
- Extinction automatique
- Modalité automatique
- Séchage automatique



Les fonctions sont toutes en mode 24H

Si la pompe n'est pas en fonction, le dispositif fonctionne exclusivement comme ventilateur.

Programmation de l'horaire

Permet de configurer l'horaire.

- Sélectionner jusqu'à afficher et appuyer sur pour confirmer.

- Sélectionner l'heure avec et appuyer sur pour confirmer.

- Sélectionner les minutes avec et appuyer sur pour confirmer.

Réglage du réveil

Il permet de programmer le dispositif pour l'utiliser comme un réveil.

- Sélectionner avec jusqu'à l'affichage de et appuyer sur pour confirmer.

- Sélectionner l'heure et appuyer sur pour confirmer.

- Sélectionner les minutes et appuyer sur pour confirmer.

ou sur pour désactiver.

Pour désactiver le signal sonore du réveil, appuyer sur une touche quelconque du panneau ou de la télécommande.

Allumage automatique

Permet d'allumer automatiquement l'unité à une heure préétablie.

Remarque : l'unité doit être en mode « stand by » pour exécuter cette fonction. Cette fonction n'est pas cyclique, pour éviter des extinctions non désirées.

- Sélectionner jusqu'à afficher et appuyer sur pour confirmer.

- Sélectionner à l'aide des touches l'heure à laquelle on désire l'allumage automatique, et appuyer sur pour confirmer.

- Pour désactiver cette fonction répéter les passages décrits ci-dessus et configurer sur OFF à l'aide des touches et appuyer sur pour confirmer.



Arrêt automatique

Permet d'éteindre automatiquement l'unité à une heure préétablie.



Remarque : l'unité doit être en mode « stand by » pour exécuter cette fonction.
Cette fonction n'est pas cyclique, pour éviter les arrêts indésirables.



- Sélectionner jusqu'à afficher et appuyer sur pour confirmer.
- Sélectionner à l'aide des touches l'heure à laquelle on désire arrêt automatique, et appuyer sur pour confirmer.
- Pour désactiver cette fonction répéter les passages décrits ci-dessus et configurer sur OFF à l'aide des touches et appuyer sur pour confirmer.

Ventilation automatique

Il règle automatiquement la vitesse du ventilateur en fonction de la température externe.



- Sélectionner jusqu'à l'affichage de et appuyer sur pour confirmer.



- Sélectionner l'activation ou la désactivation avec les touches et appuyer sur pour confirmer.

Le groupe ventilation et la pompe à eau ne s'arrêtent pas même si la température diminue de trop; dans ce cas, le groupe ventilation continue de fonctionner à vitesse réduite.

Séchage automatique

Il permet le séchage automatique du filtre évaporateur.

Important ! Si l'unité reste éteinte pendant plus de 4 jours actionner le séchage automatique pour éviter des odeurs provenant du filtre d'évaporation, lors de l'allumage successif.



- Sélectionner  jusqu'à l'affichage de  et appuyer sur  pour confirmer.

- Sélectionner l'activation ou la désactivation avec les touches   et appuyer sur  pour confirmer.

Le dispositif exécutera le séchage du filtre évaporateur puis il s'éteindra automatiquement du temps indiqué sur l'afficheur.

Informations permanentes

- Heure.
- Niveau de charge de la batterie.



Protection pour faible voltage de la batterie

L'unité a deux systèmes pour protéger la batterie.

Protège-batterie

- Si le voltage descend sous le niveau de sécurité le voyant  commencera à clignoter et le système diminuera progressivement la vitesse de la ventilation jusqu'à l'extinction totale de façon automatique.



Attention : Si le dispositif est raccorder à la batterie de démarrage du véhicule et si la protection contre le faible voltage s'active, **la charge de la batterie ne suffira plus pour démarrer le moteur.**

Temps de fonctionnement maximal

Chaque fois qu'on l'allume en appuyant sur la touche  l'unité fonctionnera pour un temps maximum préétabli de 12 heures, à la fin duquel elle s'éteindra automatiquement, évitant l'intervention du protége-batterie.

S'adresser au revendeur local pour annuler cette fonction.

Man





Si vous souhaitez laisser des animaux à l'intérieur du véhicule, remettre le dispositif à l'état initial tel que décrit ci-dessus ou demander au revendeur local d'annuler le programme du temps maximum de fonctionnement.

niveau
nencera à
ra
a
otale de



Le client est le seul responsable des dommages subis par des choses, des personnes ou des animaux laissés sans surveillance à l'intérieur d'un local, dans des situations de température élevée, (très dangereuses pour la vie des personnes).

terie de
a le faible
uffira plus

Nous vous rappelons que l'unité est un produit électromécanique et en tant que tel elle peut être sujette à des pannes.

l'unité
ures, à la fin
ition du

Manque d'eau dans l'unité

n.



A l'apparition du signal de niveau de l'eau, rétablir le

Remplacement du filtre évaporateur

Le filtre évaporateur doit être remplacé lorsque le signal d'entretien s'allume ou après un maximum de 2 (deux) saisons d'utilisation.



A l'apparition du signal de remplacer le filtre.

Pour le remplacement ou l'achat du filtre évaporateur, s'adresser au revendeur local.

Nettoyage

- Utiliser des produits spécifiques pour nettoyer l'acrylique.
- Utiliser des chiffons antistatiques pour le nettoyage du dispositif.

Remisage et transport

Durant le transport, le réservoir de l'appareil doit être vide, positionné verticalement et solidement fixé à une structure pour ne pas provoquer de dommages corporels ou matériels.



Pour l'hivernage ou le transport du dispositif sur un véhicule, procéder comme suit :



Enlever le bouchon de vidange qui se situe sous le dispositif et vider toute l'eau contenue.

Procéder au séchage automatique et attendre l'extinction toujours automatique.



Recommandations générales

- L'unité se désactive automatiquement en cas de faible voltage ou de temps maximum de fonctionnement pour empêcher d'endommager les batteries.



- Pour éviter le dégagement de mauvaises odeurs par le filtre, procéder au séchage automatique et **remplacer l'agent antibactérien au début de chaque saison.**
- Le réservoir doit contenir exclusivement de l'eau potable.
- A la fin de l'été, préparer le dispositif pour l'hivernage.

Caractéristiques techniques

Dimensions:

Larg: 41,5 cm. / Haut: 59 cm. / Long. 22 cm.

Poids:

Kg: 7,3 à vide.

Consommation courant:

Min. 1 Amp. / Max. 3,7 Amp.

Consommation eau:

Min. 0,5 l. / Max. 1 l.*

Température de travail:

Min. 5°C / Max. 50°C temp. air

Voltage d'alimentation :

12 Volts

Télécommande:

technologie (IR) / batteries CR2025

Capacité du réservoir :

6,5 l.

Alimentation électrique :

Transformateur 220V – 14V – 8A – HOMOLOGUÉ POUR L'UTILISATION DOMESTIQUE (pour les pièces)

* La consommation de l'eau dans des lieux à faible humidité pourrait doubler.

Presentati

Thank you for system, which

Function

The function i
verheating a
emperature i
ensity for a l

Functions

Battery cha
Time
Auto switch
Auto switch
Self diagn
Auto cut off
Evaporator
Automatic c
Alarm clock
Automatic r
Battery sav

Presentation

Thank you for choosing to buy our ecological condensative conditioning system, which respects both your health and the environment.

Function

The function is to improve the body's heat exchanges, preventing overheating and perspiration (this appliance works to lower the body's temperature instead of that of the environment), modifies humidity and density for a pleasant cool feeling without being cold.

Functions

Battery charge level reading
Time
Auto switch on
Auto switch off
Self diagnostics
Auto cut off function for the unit pump when there is insufficient water
Evaporator filter change required message
Automatic drying
Alarm clock
Automatic mode
Battery saver

OUR

de humidité

How to use the manual

Before starting the appliance, read this manual with care, keep it in a safe place and if the appliance is passed on to another user, please remember that these instructions must accompany it.

The appliance information provided here (user's manual, how to use the appliance, safety instructions, etc.), are intended for the end user.

Symbols



Warning

This indicates dangers that can be traced back to current or voltage: failure to abide by the instructions may cause damage to people or property and also compromise appliance operation.



Warning

This shows hazards that can be traced back to electrical current or voltage; failure to abide by this instruction could lead to damage to people or property as well as adversely affecting the operation of the appliance.

Note

Additional information about appliance use.