

Manuel d'installation

IBPRO6

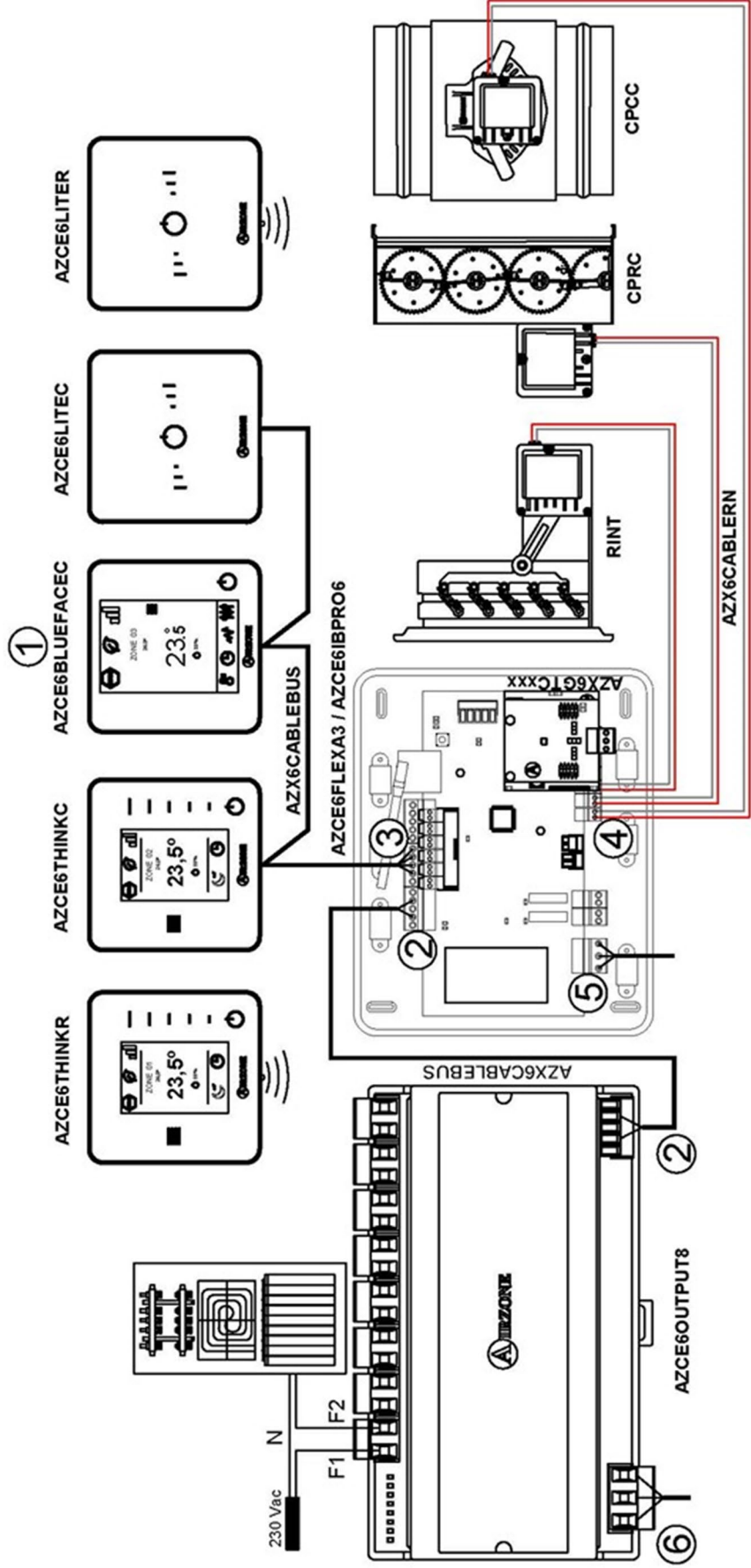



A Azul | Blue | Bleu | Blu | Blau
- Negro | Black | Negro | Noir | Nero | Schwarz
B Verde | Green | Verde | Vert | Verde | Grün
+ Rojo | Red | Vermelho | Rouge | Rosso | Rot

N Neutro | Neutral | Neutro | Neutre | Neutro | Neutralleiter
L Fase | Phase | Fase | Phase | Fase | Phase
T Tierra | Ground | Terra | Terre | Terra | Schutzleiter

① 2 x 0.22 + 2 x 0.5 mm²
② 2 x 0.22 mm²
③ 2 x 0.22 + 2 x 0.5 mm²
④ 2 x 0.75 mm²
⑤ 3 x 1.5 mm²
⑥ 3 x 1.5 mm²

TABLE DES MATIERES

Précautions et politique environnementale	6
Précautions.....	6
Politique environnementale.....	6
Éléments du système	7
Platine centrale Airzone du système Innobus Pro6 (AZCE6IBPRO6)	7
Module d'expansion Airzone IBPRO6 2 zones (7 et 8) (AZCE6EXP8Z)	7
Module Airzone IBPRO6 marche / arrêt de zone (AZCE6ONOFF6Z).....	7
Module de contrôle IBPRO6 des éléments rayonnants (AZCE6OUTPUT8)	7
Thermostat IBPRO6 Airzone couleur Blueface (AZCE6BLUEFACEC)	8
Thermostat IBPRO6 monochrome Airzone Think (AZCE6THINK [C/R]).....	8
Thermostat IBPRO6 Airzone Lite filaire/radio (AZCE6LITE [C/R]).....	8
Passerelle controleur 3.0 Airzone (AZX6GTC xxx)	9
Passerelle de communication Airzone - détente directe (AZX6QADAPT xxx).....	9
Passerelle de contrôle Airzone ventilo-convecteur 0-10 V (AZX6010VOLTSZ)	9
Passerelle de controle Airzone ventilo-convecteur (AZX6FANCOILZ).....	10
Passerelle de controle Airzone unité électromécanique (AZX6ELECTROMECC).....	10
Webserver Airzone Cloud Wi-Fi Dual 2.4-5G (AZX6WSC5GER).....	10
Webserver Hub Airzone Cloud Dual (AZX6WSPHUB).....	11
Webserver Hub Airzone-BACnet (AZX6WSPBAC)	11
Webserver Hub Airzone-Lutron (AZX6WSPLUT)	11
Gestion centralisee Supermaître (AZX6CSMASTER [S/E] [B/G]).....	12
centrale de contrôle de production hydraulique Airzone (AZX6CCPGAWI)	12
Centrale de contrôle de production Airzone (AZX6CCP).....	12
Passerelle PAC Air-Eau Airzone (AZX6GAW XXX)	13
Passerelle d'intégration KNX (AZXKNXGTWAY).....	13
Compteur consommation Airzone (AZX6ACCCON)	13
Sonde température a embout metallique Airzone (AZX6SONDPROTEC).....	13
Module chaud seul Airzone (AZX6MCS)	13
Prérequis généraux.....	14
Introduction	15
Installation du système	15
Montage et connexion	16
Platine centrale Airzone du système Innobus PRO6 (AZCE6IBPRO6).....	16
Montage	16
Connexion	16
Module d'expansion Airzone IBPRO6 2 zones (7 et 8) (AZCE6EXP8Z)	21
Connexion	21
Module de contrôle IBPRO6 Airzone d'éléments rayonnants (AZCE6OUTPUT8)	21
Montage	21
Connexion	22
Thermostats Airzone filaires (AZCE6BLUEFACEC/AZCE6THINKC/AZCE6LITEC).....	23
Montage	23
Thermostats Airzone radio (AZCE6THINKR/AZCE6LITER)	23
Montage.....	23

Remplacement de la pile	23
Passerelle de controle airzone ventilo-convecteur gainable 0-10 v (azx6010voltsz).....	24
Montage	24
Connexion	25
Passerelle de contrôle ventilo-convecteur 3 vitesses (AZX6FANCOILZ)	26
Montage	26
Connexion	27
Passerelle de contrôle Airzone unité électromécanique (AZX6ELECTROMECC)	28
Montage	28
Connexion	28
Webserver Airzone Cloud Wi-Fi dual 2.4-5G (AZX6WSC5GER)	29
Montage	29
Connexion	30
Configuration	30
Webserver HUB Airzone Cloud dual (AZX6WSPHUB).....	30
Montage	30
Connexion	31
Configuration	31
Webserver HUB Airzone BACnet(AZX6WSPBAC)	31
Montage	32
Connexion	32
Configuration	32
Webserver HUB Airzone-LUTRON (AZX6WSPLUT)	33
Montage	33
Connexion	33
Configuration	34
Gestion Centralisee Supermaître Airzone (AZX6CSMASTER [S/E] [B/G])	35
Montage	35
Connexion	35
Centrale de contrôle de production hydraulique Airzone (AZX6CCPGAWI).....	36
Montage	36
Connexion	36
Centrale de contrôle de production Airzone (AZX6CCP).....	40
Montage	40
Connexion	40
Passerelle d'intégration KNX (AZX6KNXGTWAY)	44
Montage	44
Connexion	44
Compteur consommation Airzone (AZX6ACCCON)	45
Montage	45
Connexion	45
Réinitialisation.....	46
Vérification de montage et connexion	47
Configuration initiale du système	47
Thermostats Airzone Blueface et Think	47

Réinitialisation du thermostat Lite.....	50
Vérification de configuration initiale	50
Configuration d'utilisateur et de zone	51
Menu de configuration d'utilisateur du thermostat Blueface.....	51
Menu de configuration de zone du thermostat Blueface.....	51
Menu de configuration des paramètres du thermostat Think.....	52
Configuration avancée du système.....	53
Paramètres du système	54
Paramètres de zone	55
Paramètres de production	56
Autodiagnostic.....	58
Platine centrale (AZCE6IBPRO6).....	58
Module d'expansion (AZCE6EXP8Z).....	59
Module de contrôle des éléments rayonnants (AZCE6OUTPUT8)	59
Thermostats Blueface et Think (AZCE6BLUEFACEC / AZCE6THINK [C/R])	60
Notifications du Thermostat Blueface	60
Notifications du Thermostat Think.....	60
Erreurs des Thermostats Blueface et Think.....	60
Thermostat Lite (AZCE6LITE [C/R])	68
Passerelle controleur 3.0 Airzone (AZX6GTCxxx)	70
Passerelle de communication détente directe (AZX6QADAPT xxx)	70
Passerelle de contrôle Airzone ventilo-convecteur 0-10 V (AZX6010VOLT SZ)	71
Passerelle de contrôle Airzone ventilo-convecteur 3 vit (AZX6FANCOILZ)	71
Passerelle de controle unité électromécanique (AZX6ELECTROMECC).....	72
Webserver Airzone Cloud (AZX6WSCLOUDDIN [C/R] et AZX6WEBSCLOUDC/AZX6WSC5GER)	72
Centrale de contrôle de production hydraulique Airzone (AZX6CCPGAWI).....	73
Centrale de contrôle de production Cloud Airzone ethernet (AZX6CCPWSCC).....	74
Platine centrale de contrôle de production airzone (AZX6CCP)	75
Passerelle PAC Aier-Eau Airzone (AZX6GAW XXX)	75
Passerelle d'intégration KNX-Airzone (AZX6KNXGTWAY)	76
Passerelle d'integration Airzone-BACnet et passerelle d'integration Airzone-Lutron (AZX6BACNET y AZX6GTILUT)	76
Compteur consommation Airzone (AZX6ACCCON)	77
Arborescences de navigation	78
Arborescence de navigation du thermostat Blueface.....	78
Arborescence de navigation du thermostat Think.....	79

PRECAUTIONS ET POLITIQUE ENVIRONNEMENTALE

PRECAUTIONS

Pour votre sécurité et celle des dispositifs, veuillez respecter les instructions suivantes :

- Ne manipulez pas le système avec les mains mouillées ou humides.
- Réalisez toutes les connexions ou déconnexions sans alimenter le système de climatisation.
- Faites attention de ne pas causer de court-circuit sur les connexions du système.

POLITIQUE ENVIRONNEMENTALE



Ne jetez jamais cet équipement avec les ordures ménagères. Les produits électriques et électroniques contiennent des substances qui peuvent nuire à l'environnement si elles ne reçoivent pas de traitement correct. Le symbole du conteneur d'ordures barré signifie qu'à cet équipement lui correspond le ramassage sélectif d'appareils électroniques et qu'il se différencie du reste des déchets urbains. Pour une gestion environnementale correcte, il devra être déposé à la fin de sa vie utile dans les centres de ramassage prévus à cet effet.

Les pièces qui forment l'équipement peuvent être recyclées. Par conséquent, respectez la réglementation en vigueur concernant la protection environnementale.

Si vous le remplacez par un autre, vous devrez le remettre à votre distributeur ou bien le déposer dans un centre de ramassage spécialisé.

Les infracteurs seront soumis à des sanctions et aux mesures établies par la Loi pour la protection de l'environnement.

ÉLÉMENTS DU SYSTEME

PLATINE CENTRALE AIRZONE DU SYSTEME INNOBUS PRO6 (AZCE6IBPRO6)

Équipement électronique chargé de gérer le système au moyen de dispositifs filaires ou radio. Montage en saillie.

Fonctionnalités :

- Contrôle des thermostats, jusqu'à 6 zones (8 zones au moyen du module d'expansion).
- Sorties d'alimentation des éléments motorisés.
- Module de contrôle du marché-arrêt de zone à distance, jusqu'à 6 zones (8 zones au moyen du module d'expansion).
- Sortie de relais configurable comme ventilation mécanique (VMC) ou chaudière.
- Gestion des passerelles de contrôle.
- Communication avec des équipements de contrôle intégral de l'installation.
- Communication avec d'autres systèmes de contrôle externe au travers du bus d'intégration.

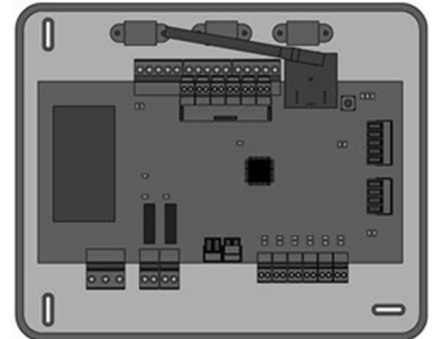

MODULE D'EXPANSION AIRZONE IBPRO6 2 ZONES (7 ET 8) (AZCE6EXP8Z)

Module d'expansion pour le contrôle des zones 7 et 8 dans des installations Airzone. Connexion et alimentation au travers du bus de connexion Airzone de la platine centrale du système.

Fonctionnalités :

- Deux sorties moteur pour le contrôle des zones 7 et 8.
- Deux entrées de contact de feuillure pour le contrôle des zones 7 et 8.

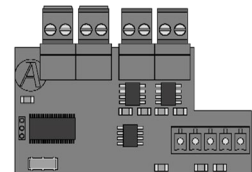

MODULE AIRZONE IBPRO6 MARCHE / ARRET DE ZONE (AZCE6ONOFF6Z)

Module qui permet de suspendre la demande en température de la zone au travers de contacts secs libres de potentiel. Alimentation au travers de la platine centrale du système. Montage dans la platine au travers de connecteurs.

Fonctionnalité :

- On / Off de la zone au travers de contacts libres de potentiel (exemple : contact de feuillure).

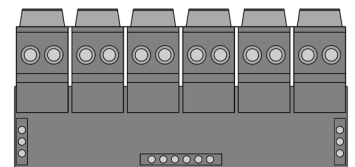

MODULE DE CONTROLE IBPRO6 DES ELEMENTS RAYONNANTS (AZCE6OUTPUT8)

Module de contrôle des éléments rayonnants pour la régulation du chauffage. Communications via bus de connexion Airzone de la platine centrale du système. Alimentation externe à 110/230 VCA. Montage sur rail DIN.

Fonctionnalité :

- Contrôle jusqu'à 8 éléments rayonnants au travers d'un relais de 10 A à 110/230 VCA.

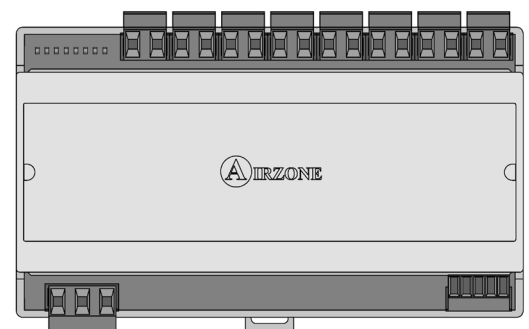

THERMOSTAT IBPRO6 AIRZONE COULEUR BLUEFACE (AZCE6BLUEFACEC)

Interface graphique couleur à écran capacitif et finition en acier et verre trempé qui permet le contrôle d'une zone. Alimentée au travers de la platine centrale du système. Disponible en blanc et en noir.

Fonctionnalités :

- 6 langues disponibles (français, espagnol, anglais, italien, allemand et portugais).
- Contrôle de la température, du mode de fonctionnement (thermostat principal) et de la vitesse de ventilation du système (thermostat principal et installation ventilo-convecteur).
- Affichage de la température ambiante et du taux d'humidité de la zone.
- Contrôle des étapes de configuration (air, rayonnant ou combiné).
- Fonction Eco-Adapt et Veille.
- Fonction Veille.
- Programmations horaires de température et de mode de fonctionnement.
- Accès à distance à d'autres zones du système.
- Informations climatiques (nécessite un Webserver Cloud Airzone) et de consommation de l'unité (selon marque et modèle du gainable).



THERMOSTAT IBPRO6 MONOCHROME AIRZONE THINK (AZCE6THINK [C/R])

Interface graphique à affichage à encre électronique de basse consommation, boutons capacitifs et finition en acier et verre trempé, pour le contrôle d'une zone. Communication par câble/radio. Alimenté au travers de la platine centrale du système (filaire) ou par pile bouton CR2450 (radio). Disponible en noir et en blanc.

Fonctionnalités :

- 6 langues disponibles (français, espagnol, anglais, italien, allemand et portugais).
- Contrôle de la température, du mode de fonctionnement (thermostat principal) et de la vitesse de ventilation du système (thermostat principal et installation ventilo-convecteur).
- Affichage de la température ambiante et du taux d'humidité de la zone.
- Fonction Veille.
- Accès à distance à d'autres zones du système.
- Informations climatiques (nécessite un Webserver Cloud Airzone).



THERMOSTAT IBPRO6 AIRZONE LITE FILAIRE/RADIO (AZCE6LITE [C/R])

Thermostat disposant de touches capacitives et finition en acier et en verre trempé, pour le contrôle de la température d'une zone. Communication par câble/radio. Alimenté au travers de la platine centrale du système (filaire) ou par pile bouton CR2450 (radio). Disponible en noir et en blanc.

Fonctionnalités :

- On / Off de la zone.
- Modification de la température de consigne déjà assignée par pas de 1°C, jusqu'à un maximum de $\pm 3^{\circ}\text{C}$.
- Lecture de la température ambiante et du taux d'humidité de la zone.



PASSERELLE CONTROLEUR 3.0 AIRZONE (AZX6GTC XXX)

Passerelle de gestion d'unités A/C Baxi compatibles grâce aux systèmes de contrôle Airzone. Alimentation par l'unité intérieure. Montage et connexion au port de l'unité des dispositifs Airzone activés. Produit développé et testé avec la collaboration du fabricant.

Fonctionnalités :

- Communication bidirectionnelle des paramètres de contrôle de base (on/off, température de consigne, mode de fonctionnement et vitesse du ventilateur) en fonction de la demande émanant du système de contrôle Airzone.
- Contrôle automatique des vitesses de l'unité, permettant ainsi (généralement) un fonctionnement sans by-pass.
- Réglage de la température de consigne en fonction des températures sélectionnées à l'aide des thermostats Airzone et de l'algorithme Eco-Adapt.
- Lecture de la température de travail de l'unité.
- Lecture d'avertissements et erreurs de l'unité contrôlée.
- Contrôle principal de l'unité.

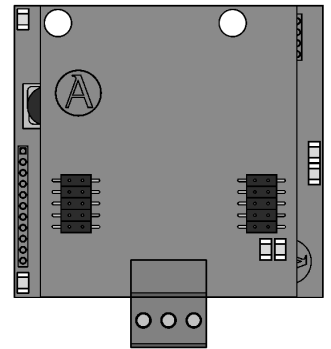

PASSERELLE DE COMMUNICATION AIRZONE - DETENTE DIRECTE (AZX6QADAPT XXX)

Élément qui intègre le fonctionnement des unités de climatisation et des systèmes de régulation par zones Airzone pour un meilleur service :

- On/Off selon s'il existe ou non une demande dans les zones de l'installation.
- Changement automatique du mode de fonctionnement à partir du thermostat principal Airzone (Arrêt, Ventilation, Chauffage, Refroidissement et Déshumidification).
- Sélection automatique de la vitesse du ventilateur en fonction du nombre de zones en demande, ce qui permet un fonctionnement sans by-pass.
- Réglage de la température de consigne en fonction des températures de consigne sélectionnées à l'aide des thermostats de zone du système Airzone et de l'algorithme Eco-Adapt.

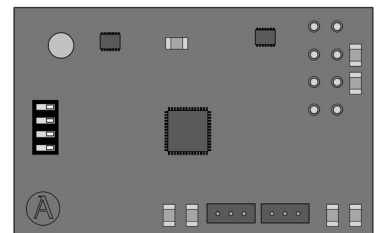

PASSERELLE DE CONTROLE AIRZONE VENTILO-CONVECTEUR 0-10 V (AZX6010VOLTSZ)

Passerelle de contrôle des unités gainables air-eau. Contrôle du ventilateur par sortie 0-10 V et de l'ouverture-fermeture des électrovannes. Compatible avec des installations à 2 et 4 tubes. Alimentation externe à 110/230 VCA. Montage sur rail DIN ou en saillie.

Fonctionnalités :

- Dispose de deux relais pour le contrôle des électrovannes à la demande.
- Sortie de 0-10 V pour le contrôle du ventilateur.
- Contrôle automatique de la vitesse en fonction des zones en demande.

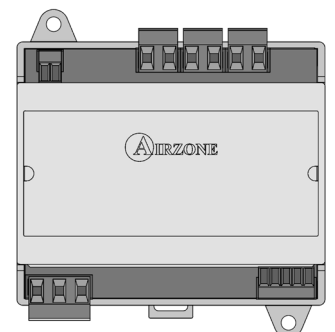

PASSERELLE DE CONTROLE AIRZONE VENTIL-CONVECTEUR (AZX6FANCOILZ)

Passerelle de contrôle des unités gainables air-eau. Contrôle de jusqu'à trois vitesses et de l'ouverture-fermeture des électrovannes. Compatible avec des installations à 2 et 4 tubes. Alimentation externe à 110/230 VCA. Montage sur rail DIN ou en saillie.

Fonctionnalités :

- Dispose de deux relais pour le contrôle des électrovannes à la demande.
- Dispose de trois relais pour contrôler jusqu'à trois vitesses.
- Contrôle automatique de la vitesse en fonction des zones en demande.

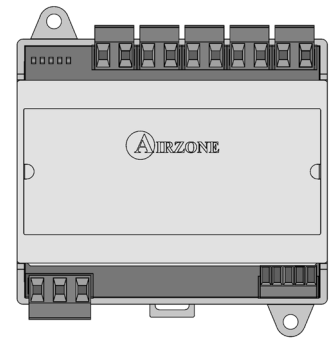

PASSERELLE DE CONTROLE AIRZONE UNITE ELECTROMECHANIQUE (AZX6ELECTROMECC)

Passerelle de contrôle des unités de climatisation avec contrôle électromécanique. Gestion de deux compresseurs en une étape (symétrique) ou 2 étapes. Alimentation par bus unité. Montage sur rail DIN ou en saillie.

Fonctionnalités :

- Relais pour le contrôle du ventilateur.
- Relais pour le contrôle de jusqu'à deux compresseurs.
- Relais pour le contrôle des modes Chauffage et Refroidissement.
- Relais pour le contrôle de la chaudière.
- Deux entrées de sonde Airzone pour la protection des unités de production.

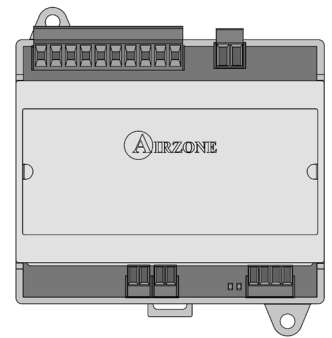

WEBSERVER AIRZONE CLOUD WI-FI DUAL 2.4-5G (AZX6WSC5GER)

Serveur web pour la gestion des systèmes Airzone d'une installation par le biais d'une plateforme Cloud. Accès à la plateforme par navigateur ou application (IOS ou Android). Accès sans fil au réseau via Wi-Fi. Alimentation par bus domotique du système.

Fonctionnalités :

- Contrôle de jusqu'à 32 systèmes.
- Configuration et contrôle des paramètres des zones (Temp. ambiante et de consigne, mode de fonctionnement, etc.) et des systèmes par plateforme Cloud.
- Accès au routeur via App par connexion Bluetooth.
- Programmation horaire de la température et du mode de fonctionnement.
- Multi-utilisateur et multissession.
- Contrôle externe par plateforme Cloud.
- Mise à jour à distance du firmware du Webserver et des systèmes connectés.
- Gestion et solution à distance des erreurs du système.

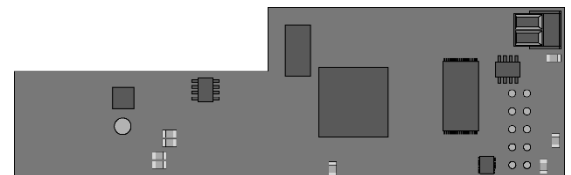

WEBSERVER HUB AIRZONE CLOUD DUAL (AZX6WSPHUB)

Serveur web pour la gestion des systèmes Airzone d'une installation par le biais d'une plateforme Cloud. Accès à la plateforme par navigateur ou application (IOS ou Android). Accès au réseau via WiFi dual 2.4/5Ghz ou Ethernet. Alimentation par bus domotique du système. Montage sur rail DIN.

Fonctionnalités :

- Contrôle de jusqu'à 32 systèmes.
- Configuration et contrôle des paramètres des zones (Temp. ambiante et de consigne, mode de fonctionnement, etc.) et des systèmes par plateforme Cloud.
- Accès au routeur via App par connexion Bluetooth.
- Multi-utilisateur et multissession.
- Port pour l'intégration via le protocole Modbus.
- Intégration via l'API locale.
- Mise à jour à distance du firmware du Webserver et des systèmes connectés.
- Gestion et solution à distance des erreurs du système.

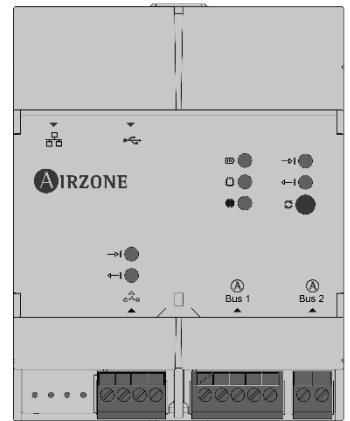

WEBSERVER HUB AIRZONE-BACNET (AZX6WSPBAC)

Serveur web d'intégration pour le contrôle des installations Airzone à travers la plateforme BACnet. Accès au réseau via WiFi dual 2.4/5Ghz ou Ethernet. Alimentation par bus domotique du système. Montage sur rail DIN.

Fonctionnalités :

- Une serveur web Airzone-BACnet par installation.
- État des détecteurs de présence et fenêtre de chaque zone.
- État de l'étape rayonnante de chaque zone.
- On/Off de chaque zone.
- Contrôle de la température de consigne de chaque zone.
- État du mode de fonctionnement.
- État et vitesse du ventilateur du ventilo-convecteur.

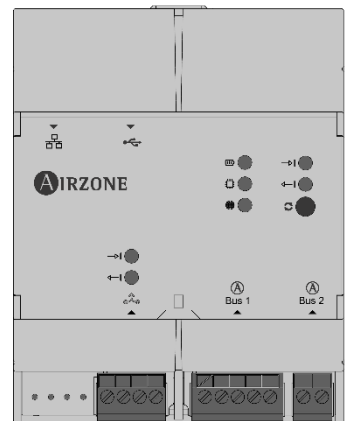

WEBSERVER HUB AIRZONE-LUTRON (AZX6WSPLUT)

Serveur web d'intégration de systèmes de contrôle Lutron dans des systèmes de chauffage Airzone grâce au processeur HomeWorks QS Lutron. Accès au réseau via WiFi dual 2.4/5Ghz ou Ethernet. Alimentation par bus domotique du système. Montage sur rail DIN.

Fonctionnalités :

- Lecture/Écriture de la température ambiante.
- Lecture/Écriture de la température de consigne.
- Lecture/Écriture du mode de fonctionnement.
- Lecture/Écriture de la demande d'air froid/chaud.
- Lecture/Écriture de la vitesse du ventilateur.

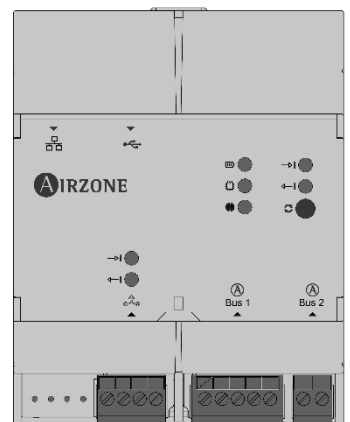

GESTION CENTRALISEE SUPERMAITRE (AZX6CSMASTER [S/E] [B/G])

Contrôleur filaire avec écran tactile LCD monochrome rétroéclairé pour la gestion des systèmes d'une installation. Alimentation par bus domotique du système. Montage en saillie (AZX6CSMASTERS) ou encastré mural (AZX6CSMASTERE). Disponible en blanc et gris.

Fonctionnalités :

- Jusqu'à 8 groupes de contrôle.
- Contrôle du mode et de la température de consigne.
- Contrôle en mode forcé : impose le mode et la température, en bloquant le contrôle par l'utilisateur.
- Contrôle en mode semi-forcé : impose la plage de modes et une température à chaque heure.
- Contrôle en mode libre : active le mode et la température, en permettant la modification par l'utilisateur.
- Programmation horaire de la température et du mode de fonctionnement.

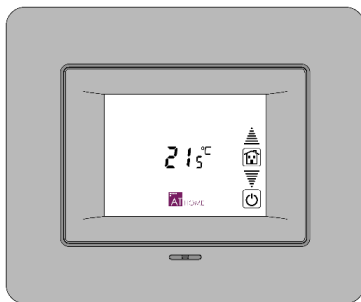

AZX6CSMASTERE

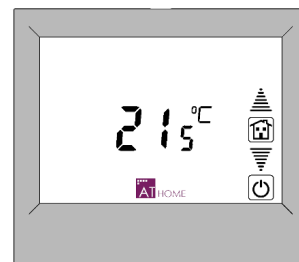

AZX6CSMASTERS

Important : Ce dispositif n'est pas compatible avec la platine centrale de contrôle de production (AZX6CCP).

CENTRALE DE CONTRÔLE DE PRODUCTION HYDRAULIQUE AIRZONE (AZX6CCPGAWI)

Platine centrale de contrôle d'unité de production. Communications au travers du bus domotique. Alimentation externe à 110/230 Vac. Montage en saillie.

Fonctionnalités :

- Permet de contrôler jusqu'à 32 systèmes.
- 6 relais du contrôle pour mode refroidissement/chauffage, demande d'air froid/chaud et demande d'élément rayonnant froid/chaud.
- Entrées de mode semi-forcé et production ECS.

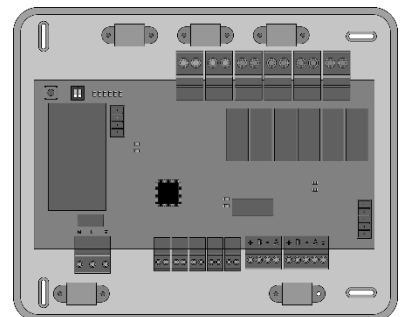

CENTRALE DE CONTROLE DE PRODUCTION AIRZONE (AZX6CCP)

Platine centrale de contrôle d'unité de production au travers de 6 relais de 10 A à 110/230 VCA. Communications au travers du bus domotique. Alimentation externe. Montage en saillie.

Fonctionnalités :

- Permet de contrôler jusqu'à 32 zones
- Contrôle du mode refroidissement et chauffage au travers de deux relais.
- Contrôle de la demande d'air froid et d'air chaud au travers de deux relais.
- Contrôle de la demande de l'élément rayonnant froid et chaud au travers de deux relais.
- 3 entrées de mode semi-forcé.
- Entrée pour sonde de chaudière.

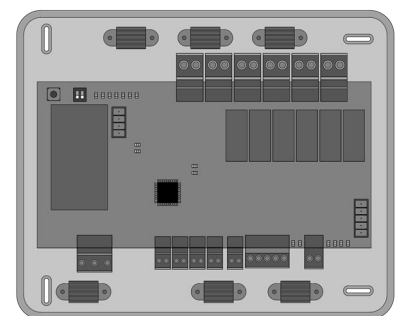

PASSERELLE PAC AIR-EAU AIRZONE (AZX6GAW XXX)

Passerelle de communication entre les unités d'aérothermie et les systèmes Airzone. Connexion et alimentation par bus unité de la platine centrale de contrôle de production Airzone (AZX6CCP / AZX6CCPWSCC).

Fonctionnalités :

- Communication bidirectionnelle des paramètres de contrôle de base (on/off, température de consigne, mode de fonctionnement et vitesse du ventilateur) en fonction de la demande émanant du système de contrôle Airzone.
- Lecture d'erreurs de l'unité contrôlée.
- Imposition de la température de l'eau de production en fonction de la demande.

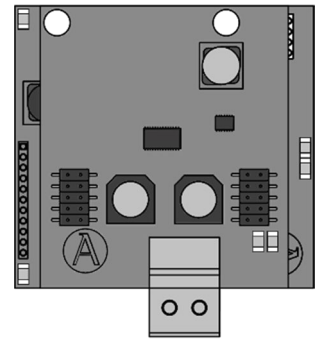

PASSERELLE D'INTEGRATION KNX (AZXKNXGTWAY)

Passerelle d'intégration de systèmes Airzone dans des systèmes de contrôle KNX TP-1. Alimentation par bus KNX. Montage sur rail DIN.

Fonctionnalités :

- Une platine centrale Airzone par passerelle KNX.
- Full KNX.
- Données standard KNX.
- Paramétrable à partir d'ETS.
- Contrôle des zones par dispositifs KNX.
- Contrôle du type d'installation.
- Détection d'erreurs durant la communication.



COMPTEUR CONSOMMATION AIRZONE (AZX6ACCCON)

Ce module calcule la consommation électrique des unités de chauffage et refroidissement monophasées et l'affiche sur les interfaces du thermostat Blueface et d'Airzone Cloud. Communication par radio. Alimentation externe à 230 VCA. Montage sur rail DIN.

Fonctionnalités:

- Calcul de la consommation pendant l'utilisation.
- Calcul de la consommation actuelle
- Représentation graphique de la consommation par jour, mois ou année sur Airzone Cloud.
- Comparaison de la consommation entre différents intervalles de temps sur Airzone Cloud.

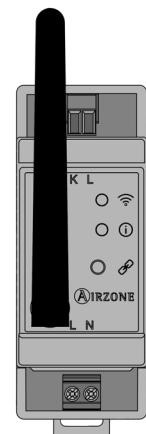

SONDE TEMPERATURE A EMBOUT METALLIQUE AIRZONE (AZX6SONDPROTEC)

Sonde de température en gaine métallique.

Fonctionnalités :

- Sonde de protection sur l'eau de retour à la chaudière.
- Configuration de sonde à distance ou distribuée.



MODULE CHAUD SEUL AIRZONE (AZX6MCS)

Module Plug & Play dont l'objectif est d'annuler le mode refroidissement. Par conséquent, seuls sont autorisés les modes Stop, Chauffage et Ventilation.

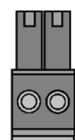

PREREQUIS GENERAUX

Suivez attentivement les instructions exposées dans ce manuel :

- Le système doit être installé par un technicien qualifié.
- Vérifiez que les unités à contrôler ont été installées conformément aux exigences du fabricant et fonctionnent correctement avant d'installer le système Airzone.
- Localisez et connectez tous les éléments de votre installation conformément aux réglementations électroniques locales en vigueur.
- Vérifier que le système de climatisation à contrôler est conforme aux réglementations locales en vigueur.
- L'utilisation d'un thermostat Airzone Blueface est nécessaire afin d'avoir accès à toutes les fonctionnalités du système Airzone.
- Suivez les recommandations ci-dessous pour le positionnement des thermostats :

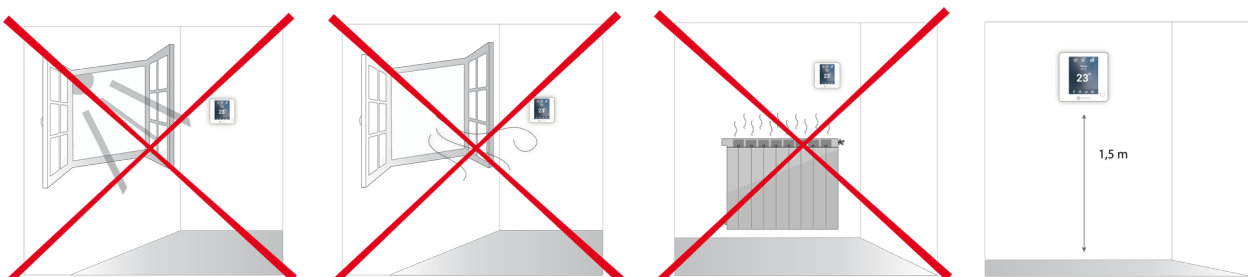

- Coupez l'alimentation pour effectuer tout branchement.
- Pour la connexion des éléments de communication au système, utilisez le câble Airzone : câble blindé et torsadé, de 4 fils ($2 \times 0,22 \text{ mm}^2 + 2 \times 0,5 \text{ mm}^2$). **La connexion parmi les modules du contrôle doit s'effectuer en mode bus.**
- Évitez de placer le bus du système à proximité de lignes de force, tubes fluorescents, lampes LED, moteurs, etc. Ceux-ci sont susceptibles de provoquer des interférences dans les communications.

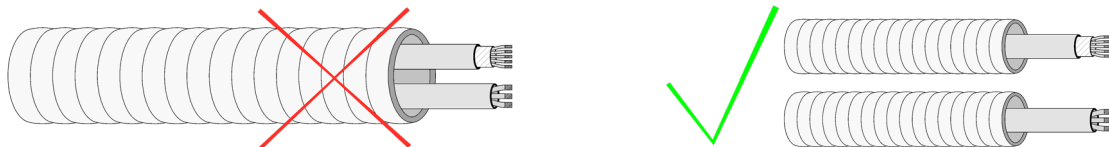

- Respectez la polarité de connexion de chaque appareil. Une mauvaise connexion peut sérieusement endommager le produit.
- Pour les éléments avec alimentation externe à 110/230 VCA, il suffit de connecter les pôles « A » et « B » du bus de communication. Il est conseillé de ne pas connecter les pôles « + » et « - » de l'alimentation.
- Pour les éléments avec une alimentation externe de 110/230 Vac, respectez la polarité de connexion. Une prise de terre incorrecte peut provoquer des décharges électriques.
- Conformément à la réglementation locale et nationale pertinente, le câblage d'alimentation externe du système devra comprendre un interrupteur principal ou autre moyen de déconnexion avec une séparation constante de tous les pôles. Si l'alimentation principale est coupée, le système redémarrera automatiquement. **Utilisez un circuit indépendant de l'unité à contrôler pour assurer l'alimentation du système.**
- Une fois que le système Airzone est configuré, vérifiez que la pression statique dans l'unité de gaine est conforme aux conditions du réseau de distribution d'air sur lequel elle est installée (pour modifier ce paramètre, veuillez consulter le manuel du fabricant de l'unité).

INTRODUCTION

Les systèmes Airzone permettent la configuration d'interfaces principales et de zones. À partir d'un thermostat principal, vous pourrez changer de mode, définir le degré de performance grâce à la fonction Eco-Adapt ou sélectionner les vitesses de votre unité.

Il est conseillé d'utiliser un thermostat Blueface comme interface principale puisque celui-ci permet d'effectuer des programmations horaires et offre d'autres fonctionnalités uniques.

Remarque : Ce système admet uniquement un thermostat principal.

Pour distinguer une interface principale d'une interface de zone, vérifiez les points suivants :

- Blueface principal : Les icônes Mode, Eco-Adapt et Vitesse* sont affichées en blanc.
- Blueface Zone : Les icônes Mode, Eco-Adapt et Vitesse* sont affichées en gris.
- Think principal : Le menu de configuration inclut les menus Mode de fonctionnement et Vitesse*.
- Think Zone : Le menu de configuration n'inclut pas les menus Mode de fonctionnement ni Vitesse*.

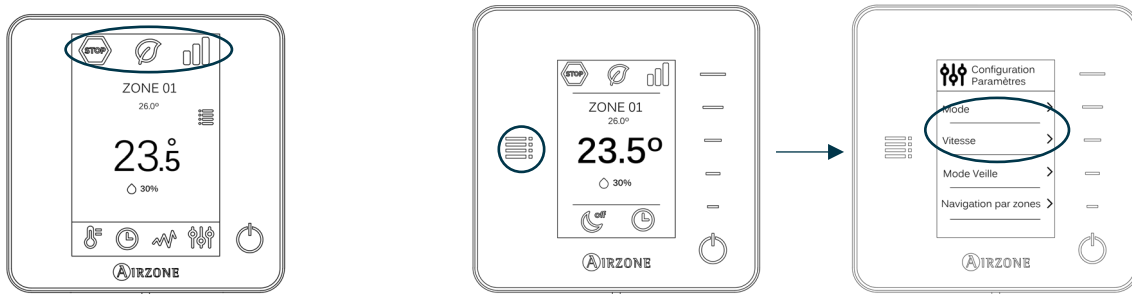

* **Note :** Disponibles uniquement sur les installations à ventilo-convecteur.

INSTALLATION DU SYSTEME

Avant de procéder à l'installation du système Airzone, veuillez vérifier que :

- L'installation fonctionne correctement sans avoir installé le système Airzone.
- Sur les installations équipées d'unités à expansion directe, le thermostat filaire de l'unité est installé.

Pour réaliser une bonne installation du système Airzone, suivez les indications suivantes :

- 1) **Réalisez toutes les connexions électriques** (Voir la section *Montage et connexion*)
 - Connectez les moteurs.
 - Connectez la passerelle de communication.
 - Connectez les différents éléments du système (thermostat, modules, etc.).
 - Branchez la platine centrale.
- 2) **Vérifiez que le montage et la connexion du système aient été bien réalisés** (Voir la section *Vérification de montage et connexion*)
- 3) **Configuration du système**
 - Configurez les différents thermostats du système (Voir la section *Configuration initiale* et *Configuration avancée*).

Pour avoir accès à tous les documents techniques, auto diagnostics, questions les plus fréquentes, vidéos de montage et de configuration du système, certificats et la déclaration de conformité, rendez-vous dans la section de Produits de notre site web Myzone : **myzone.airzonefrance.fr/produits/**

MONTAGE ET CONNEXION

PLATINE CENTRALE AIRZONE DU SYSTEME INNOBUS PRO6 (AZCE6IBPRO6)

Montage

La platine centrale du système est fournie dans un boîtier à vis pour sa fixation en saillie (Fig. 1). L'emplacement et le montage de cet élément doivent être conformes à la réglementation électronique en vigueur.

Pour procéder au montage de la platine centrale, veuillez suivre les étapes suivantes :

- Placez la platine centrale à proximité de l'unité à contrôler.
- Dévisser le cache pour fixer la partie arrière au mur.
- Une fois toutes les connexions effectuées, revissez le cache.

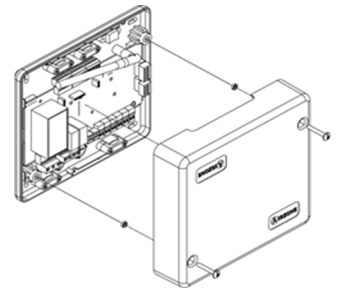

Le système Innobus Pro6 incorpore un module de contrôle On/Off de zone (AZCE6ONOFF6Z) encastré dans la platine centrale.

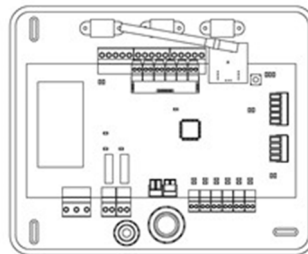

Connexion

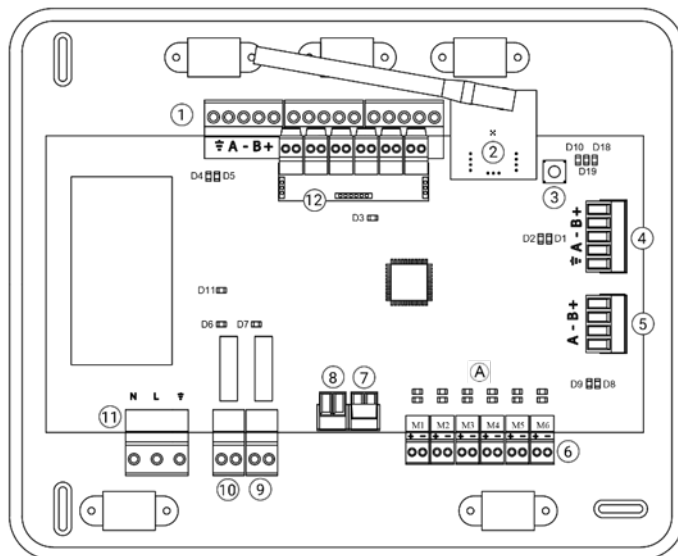

N°	Description
①	Bus de connexion Airzone
②	Module radio
③	SW1
④	Bus domotique
⑤	Bus unité
⑥	Sorties moteurs
⑦	Entrée d'alarme (normalement fermée)
⑧	Sonde température
⑨	VMC / Chaudière
⑩	Relais ON / OFF (marche-arrêt)
⑪	Alimentation
⑫	Module ON / OFF

Connecteurs du bus de connexion Airzone

Le bus de connexion Airzone permet de connecter tous les éléments internes indépendants de la platine centrale et de contrôler jusqu'à 6 zones (8 via le module d'expansion AZCE6EXP8Z). Les éléments à connecter sont les suivants :

- Thermostats Airzone Blueface (AZCE6BLUEFACEC), Think (AZCE6THINKC) et Lite (AZCE6LITEC).
- Module de contrôle des éléments rayonnants Airzone (AZCE6OUTPUT8).
- Module d'expansion Airzone (AZCE6EXP8Z).

Pour la connexion du bus de connexion Airzone, vous disposez de 3 bornes à 5 broches. Ce système permet la connexion en mode étoile et bus. Utilisez un câble Airzone de $2 \times 0,5 + 2 \times 0,22 \text{ mm}^2$. Fixez les fils à l'aide des vis de la borne, en respectant le code couleur.

Attention : Pour les éléments disposant d'une alimentation externe à 110/230 Vac, il suffit de connecter les pôles « A » et « B » du bus pour réaliser les communications.

Fixez les câbles sur les embases de la platine centrale pour plus de sécurité.

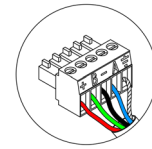

A	Bleu
-	Noir
B	Vert
+	Rouge
⊥	Tresse de blindage

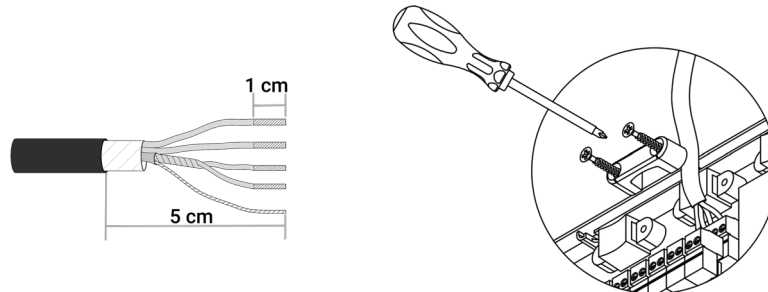

SW1

La platine centrale du système dispose d'une communication radio pour la connexion des éléments radio Airzone. L'association de ces dispositifs s'effectue en ouvrant le canal d'association sur la platine centrale. Pour ce faire, appuyez sur SW1 jusqu'à ce que la LED D19 passe au rouge. Le système maintiendra le canal d'association radio ouvert durant 15 minutes.

Réinitialisation du système : pour réinitialiser le système aux paramètres d'usine, maintenez enfoncé le bouton SW1 jusqu'à ce que la LED D19 arrête de clignoter.

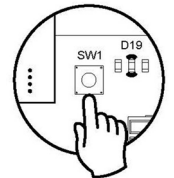

Connecteur bus domotique

Le bus domotique permet l'interconnexion de plusieurs systèmes en vue de leur gestion, au travers des périphériques de contrôle fournis par Airzone ou de leur intégration à un réseau supérieur de contrôle. Les options proposées par Airzone sont les suivantes :

- Webserver Airzone Cloud (AZX6WEBSCLLOUDC/AZX6WSC5GER) et AZX6WSCLLOUDDIN [C/R].
- Passerelle d'intégration KNX (AZX6KNXGTWAY)
- Passerelle d'integration Airzone-BACnet (AZX6BACNET).
- Passerelle d'integration Airzone-Lutron (AZX6GTILUT).
- Centrale de contrôle de production Airzone (AZX6CCP)
- Gestion Centralisée Supermaître Airzone (AZX6CSMASTER [S/E])

Pour la connexion du bus domotique, vous disposez de 1 borne à 5 broches. La connexion se fait uniquement par bus. Fixez les fils à l'aide des vis de la borne, en respectant le code couleur.

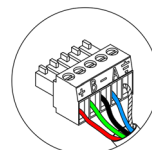

A	Bleu
-	Noir
	Tresse de blindage
B	Vert
+	Rouge

Note : Pour les éléments avec alimentation externe à 110/230 VCA, il suffit de connecter les pôles « A », « B » et « Tresse de blindage » du bus de communication. Connecter la tresse de blindage uniquement sur le connecteur côté passerelle.

Connecteur bus unité

Le bus unité permet de connecter une passerelle de contrôle de l'unité de climatisation installée. Les différentes passerelles disponibles sont les suivantes :

- Passerelle controleur 3.0 Airzone (AZX6GTC xxx).
- Passerelle de communication Airzone détente directe (AZX6QADAPT xxx)
- Passerelle de contrôle Airzone ventilo-convecteur 0-10 volts (AZX6010VOLTSZ)
- Passerelle de contrôle ventilo-convecteur 3 vitesses (AZX6FANCOILZ)
- Passerelle de contrôle électromécanique (AZX6ELECTROMECC)

Pour la connexion du bus unité, vous disposez de 1 borne à 4 broches. La connexion de la passerelle se fait point à point. Fixez les fils à l'aide des vis de la borne, en respectant le code couleur.

Note : Pour les éléments avec alimentation externe à 110/230 VCA, il suffit de connecter les pôles « A », « B » et « Tresse de blindage » du bus de communication. Connecter la tresse de blindage uniquement sur le connecteur côté passerelle.

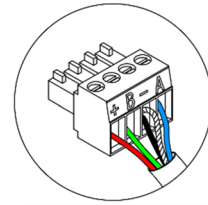

- A Bleu
- Noir
Tresse de blindage
- B Vert
- + Rouge

Pour la connexion des passerelles encastrées, déconnectez la borne du bus unité et enfichez le connecteur et la patte de fixation de la passerelle.

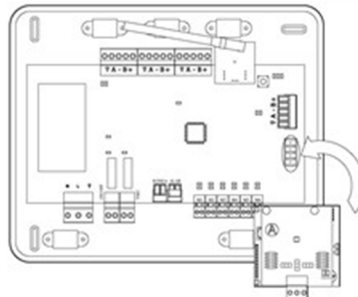

Sorties moteur

Les sorties moteur à 12 V permettent de connecter les éléments motorisés Airzone de chaque zone pour leur gestion au travers de la platine centrale du système (8 motorisations au maximum par platine centrale et jusqu'à 2 motorisations par sortie).

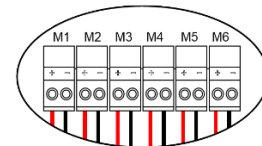

- + Rouge
- Noir

Pour la connexion des sorties motorisées, vous disposez de 6 bornes à 2 broches. Fixez les câbles à l'aide des vis de la borne, en respectant le code couleur.

Entrée alarme

Cette entrée permet d'établir le mode Arrêt de l'unité de climatisation, en fermant tous les registres du système en cas d'activation de l'alarme, ce qui entraîne l'interruption du mode de fonctionnement. Cette entrée est configurée, normalement, comme fermée. Pour le bon fonctionnement du système, ce contact est fourni d'usine équipé d'un pont.

Connecteur sonde de température / module chaud seul

Il permet de mesurer la température de reprise d'une unité de climatisation au moyen d'une sonde externe. Il est conseillé d'utiliser cette sonde pour travailler avec les unités électromécaniques ou NON Inverter, qui exigent de contrôler la température de reprise de l'unité.

Il est également possible d'y connecter le module chaud seul (AZX6MCS) qui permet de forcer le mode chauffage. Par conséquent, seuls sont autorisés les modes Stop, Chauffage et Ventilation.

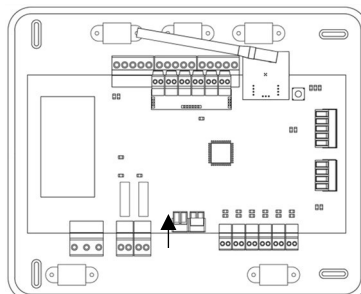

Connecteur VMC/Chaudière

Cette sortie peut être configurée pour le contrôle des équipements de ventilation mécanique contrôlée (VMC) ou pour la gestion de la chaudière. (Voir rubrique *Menu de configuration avancée du thermostat Blueface, paramètres de système*).

Configuration VMC

État	Arrêt	Ventilation	Refroidissement	Chauff. air	Chauff. rayonnant
Demande ON	VMC OFF	VMC ON	VMC ON	VMC ON	VMC ON
Demande OFF	VMC OFF	VMC ON	VMC ON	VMC ON	VMC ON

Configuration Chaudière

État	Arrêt	Ventilation	Refroidissement	Chauff. air	Chauff. rayonnant
Demande ON	CHAUD. OFF	CHAUD. OFF	CHAUD. OFF	CHAUD. OFF	CHAUD. ON
Demande OFF	CHAUD. OFF	CHAUD. OFF	CHAUD. OFF	CHAUD. OFF	CHAUD. OFF

Les caractéristiques techniques des relais de VMC/Chaudière sont I_{max} de 1 A à 24-48 V hors tension. Pour le contrôle des éléments de puissance supérieure, il est recommandé d'utiliser des contacteurs de la puissance à contrôler.

Relais marche-arrêt climatisation

Cette sortie est conçue pour la marche-arrêt des unités de climatisation, au cas où vous souhaiteriez uniquement ce type de contrôle. La logique de fonctionnement de cette sortie est la suivante :

État	Arrêt	Ventilation	Refroidissement	Chauff. air	Chauff. rayonnant
Demande ON	UNITÉ OFF	UNITÉ ON	UNITÉ ON	UNITÉ ON	UNITÉ OFF
Demande OFF	UNITÉ OFF	UNITÉ OFF	UNITÉ OFF	UNITÉ OFF	UNITÉ OFF

Les caractéristiques techniques du relais de marche-arrêt sont I_{max} de 1 A à 24-48 V hors tension. Pour le contrôle des éléments de puissance supérieure, il est recommandé d'utiliser des contacteurs de la puissance à contrôler.

Connecteur alimentation

Ce connecteur permet d'alimenter la platine centrale du système et, par conséquent, les éléments qui y sont raccordés. Alimentation externe à 110/230 VCA. La connexion se fait par une borne à 3 broches. Fixez les câbles à l'aide des vis de la borne, en respectant le code couleur.

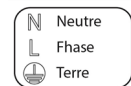
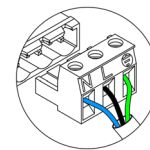

Fixez les câbles sur l'embase de la platine centrale pour plus de sécurité.

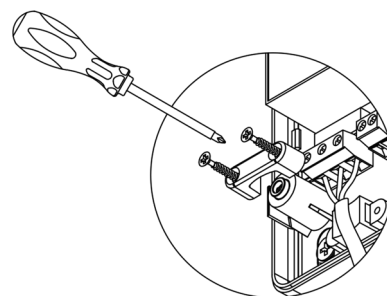
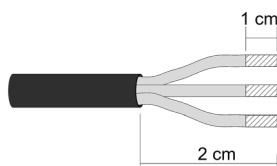

Attention : Conformément à la réglementation locale et nationale pertinente, le câblage d'alimentation externe du système devra comprendre un interrupteur principal ou autre moyen de déconnexion avec une séparation constante de tous les pôles. Si l'alimentation principale est coupée, le système redémarrera automatiquement. **Utilisez un circuit indépendant de l'unité à contrôler pour assurer l'alimentation du système.**

Remarque : Une fois toutes les connexions effectuées, assurez-vous de poser correctement le cache de la platine centrale du système.

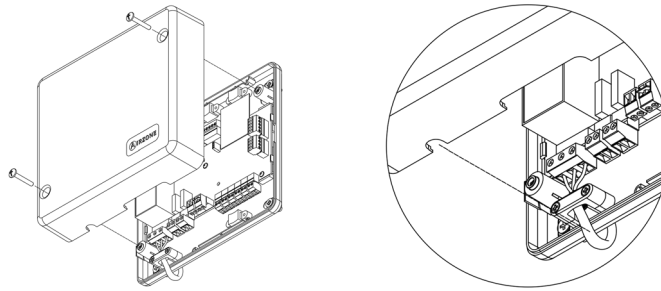

Module On/Off

Ce connecteur permet d'allumer/éteindre la zone au moyen d'un élément mécanique hors tension. Il s'agit d'un module Plug & Play, c'est-à-dire, qu'en le branchant, le système le reconnaît et fonctionne correctement. La logique de fonctionnement est normalement fermée. Il est fourni d'usine équipé d'un pont pour en assurer le bon fonctionnement.

Attention : pour le contrôle des entrées du module, il est indispensable d'utiliser un câble blindé.

N°	Signification
1	Contact On/Off zone 1
2	Contact On/Off zone 2
3	Contact On/Off zone 3
4	Contact On/Off zone 4
5	Contact On/Off zone 5
6	Contact On/Off zone 6

Note : l'ouverture du contact d'une zone entraîne, au bout de 60 secondes, la fermeture des éléments contrôlés dans cette zone ; le thermostat affichera alors un message indiquant l'ouverture de cette entrée.

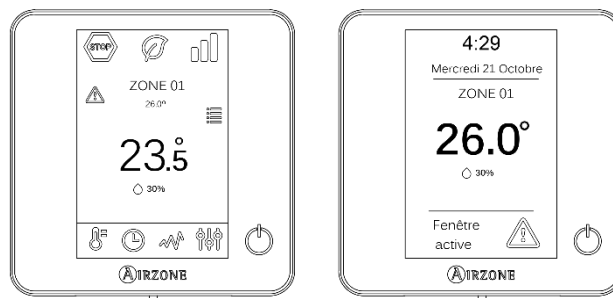

MODULE D'EXPANSION AIRZONE IBPRO6 2 ZONES (7 ET 8) (AZCE6EXP8Z)

Connexion

Le module d'expansion est intégré au bus de connexion Airzone de la platine centrale. La platine AZCE6IBPRO6 dispose de 3 bornes à 5 broches, débranchez l'une des bornes et enfichez le connecteur du module.

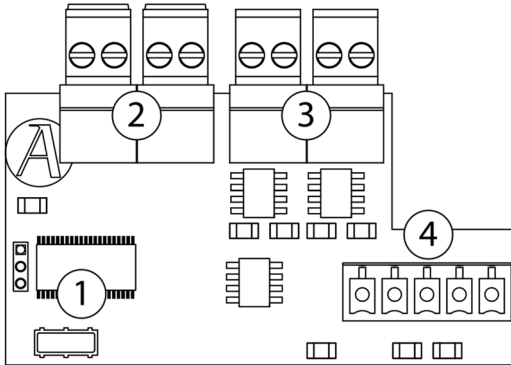

N°	Description
①	Microcontrôleur
②	Contact de feuillure
③	Sorties moteur
④	Bus de connexion Airzone

③

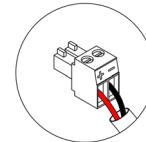

+ Rouge
- Noir

MODULE DE CONTROLE IBPRO6 AIRZONE D'ELEMENTS RAYONNANTS (AZCE6OUTPUT8)

Montage

Le module de contrôle des éléments rayonnants est monté sur rail DIN. Ce module est alimenté de manière externe à 110/230 VCA. L'emplacement et le montage de ce module doivent être conformes à la réglementation électronique en vigueur.

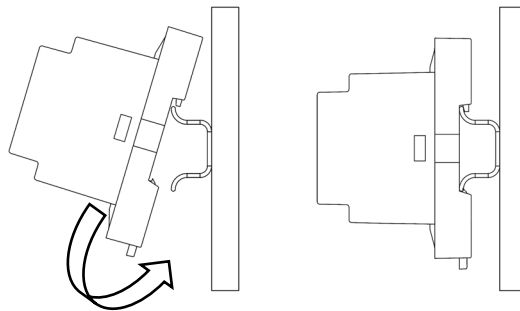

Note : pour retirer et libérer le module, tirez la languette vers le bas.

Connexion

Le module de contrôle des éléments rayonnants est un dispositif qui se connecte au bus de connexion Airzone de la platine centrale.

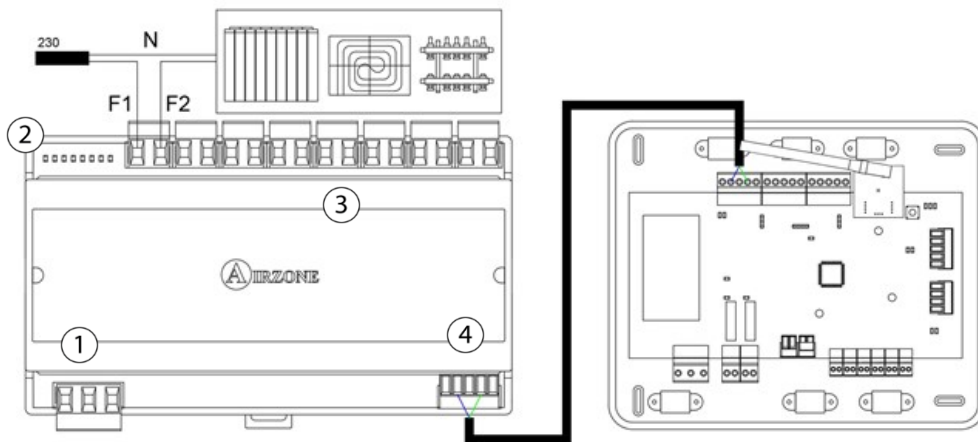

N°	Signification
①	Alimentation
②	Diodes LED d'état des relais
③	Relais de zone
④	Bus de connexion Airzone

Les caractéristiques des relais de contrôle sont I_{max} de 10 A à 110/230 VCA hors tension.

Pour le contrôle des éléments de puissance supérieure, il est recommandé d'utiliser des contacteurs de la puissance à contrôler. N'oubliez pas de connecter le neutre directement depuis le circuit jusqu'à l'élément à contrôler.

La logique de fonctionnement des relais est la suivante :

N°	Signification
O1	Demande élément rayonnant zone 1
O2	Demande élément rayonnant zone 2
O3	Demande élément rayonnant zone 3
O4	Demande élément rayonnant zone 4
O5	Demande élément rayonnant zone 5
O6	Demande élément rayonnant zone 6
O7	Demande élément rayonnant zone 7
O8	Demande élément rayonnant zone 8

④

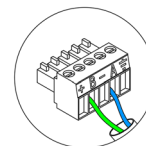

A Bleu
B Vert

Le module est connecté à l'alimentation électrique par une borne à 3 broches ①. Fixez les fils à l'aide des vis de la borne, en respectant la polarité de celle-ci.

Une fois alimenté, le module de contrôle des éléments rayonnants effectue l'ouverture/fermeture séquentielle de toutes les sorties de relais. Cette opération s'effectue une fois par semaine pour veiller au bon fonctionnement des vannes.

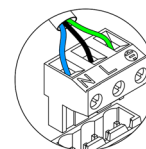

N Neutre
L Phase
Terre



Attention : Conformément à la réglementation locale et nationale pertinente, le câblage d'alimentation externe du système devra comprendre un interrupteur principal ou autre moyen de déconnexion avec une séparation constante de tous les pôles. Si l'alimentation principale est coupée, le système redémarrera automatiquement. **Utilisez un circuit indépendant de l'unité à contrôler pour assurer l'alimentation du système.**

THERMOSTATS AIRZONE FILAIRES (AZCE6BLUEFACEC/AZCE6THINKC/AZCE6LITEC)

Montage

Les thermostats filaires Airzone sont montés en saillie au moyen d'un support. Veuillez noter que la distance maximale recommandée pour ce dispositif est de 40 mètres. Pour le fixer au mur, veuillez suivre les étapes suivantes :

- Retirez la partie arrière du thermostat et effectuez les connexions nécessaires.
- Fixez la partie arrière du thermostat au mur.
- Placez l'écran sur le support préalablement fixé.
- Placez les barres anti-effraction pour une meilleure fixation du thermostat (optionnelles).

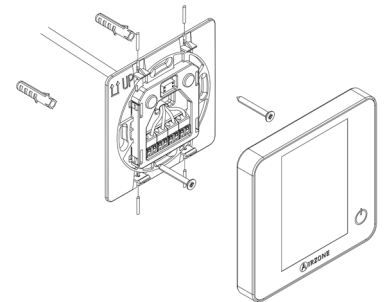

Connexion

Les thermostats Airzone sont des éléments qui se connectent au bus de connexion Airzone de la platine centrale. Fixez les câbles à l'aide des clips de la borne, en respectant le code couleur.

Attention : utilisez l'accessoire fourni pour serrer les brides de fixation.

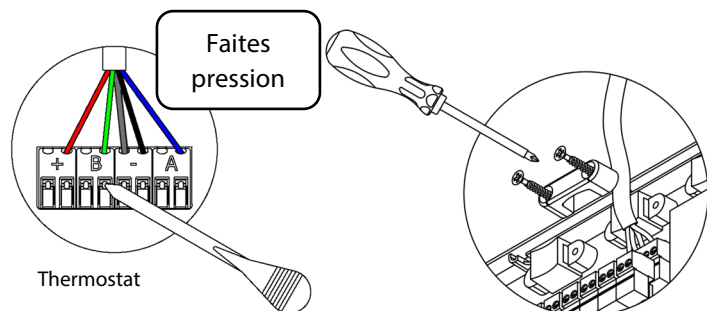
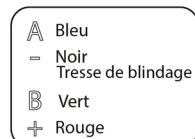
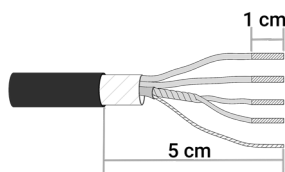
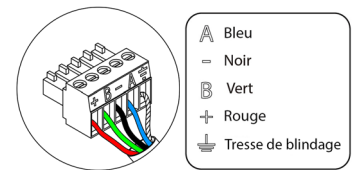

THERMOSTATS AIRZONE RADIO (AZCE6THINKR/AZCE6LITER)

Montage

Les thermostats radio Airzone sont montés en saillie au moyen d'un support. Veuillez noter que la distance maximale recommandée pour ce dispositif est de 40 mètres.

Pour le fixer au mur, veuillez suivre les étapes suivantes :

- Retirez la partie arrière du thermostat et introduisez la pile bouton CR2450.
- Fixez la partie arrière du thermostat au mur.
- Placez l'écran sur le support préalablement fixé.
- Placez les barres anti-effraction pour une meilleure fixation du thermostat.

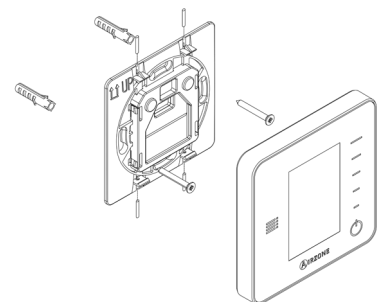

Remplacement de la pile





Pour la remplacer, retirez le thermostat de son support et introduisez la nouvelle pile (CR2450).

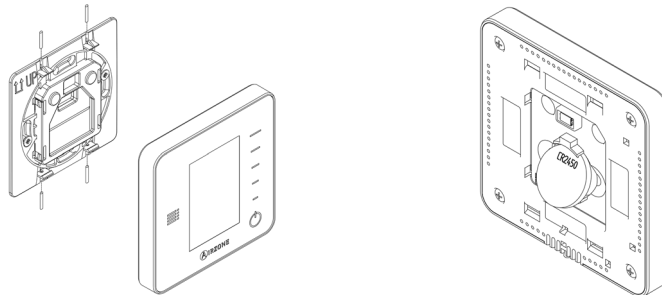

Attention : il est conseillé d'utiliser des piles de premières marques, similaires à celles fournies avec l'équipement. Une pile de moindre qualité peut avoir une durée de vie plus courte.

N'oubliez pas de déposer la pile que vous avez retirée dans un point de recyclage adapté.

Note : N'oubliez pas de retirer le système anti-effraction avant de retirer le thermostat du mur.

PASSERELLE DE CONTROLE AIRZONE VENTILO-CONVECTEUR GAINABLE 0-10 V (AZX6010VOLTSZ)

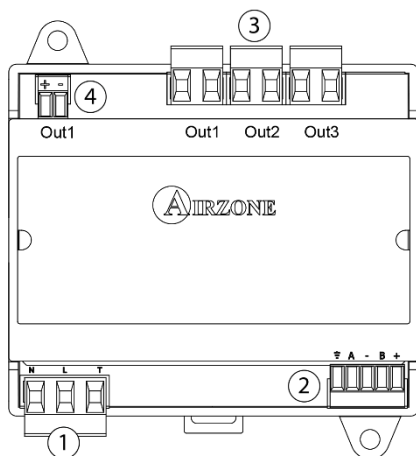

Signification		
①	Alimentation	
②	Bus unité	
③	OUT 1	Demande air froid
	OUT 2	Demande air chaud
	OUT 3	Demande ventilateur
④	Contrôle ventilateur	

Montage

La passerelle de contrôle Airzone ventilo-convecteur gainable 0-10 volts est montée sur rail DIN ou en saillie. Ce module est alimenté de manière externe à 110/230 VCA. L'emplacement et le montage de ce module doivent être conformes à la réglementation électronique en vigueur.

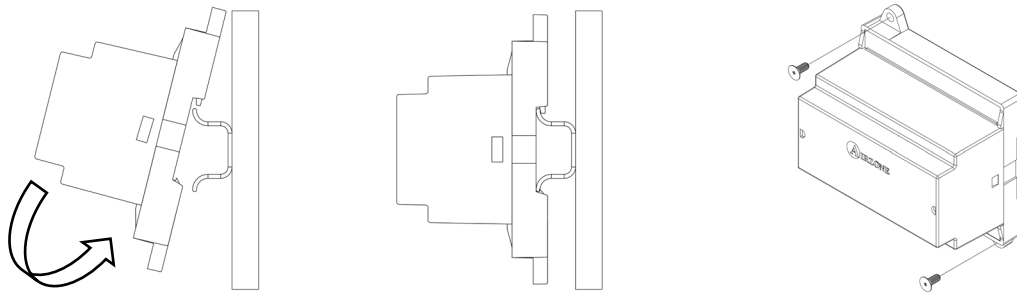

Note : pour retirer le module du rail DIN, tirez la languette vers le bas pour l'extraire de celui-ci.

Connexion

La passerelle de contrôle Airzone ventilo-convecteur gainable 0-10 volts est un élément qui se connecte au bus unité de la platine centrale (et 33).

Schéma de connexion - Installation 2 tubes



Schéma de connexion - Installation 4 tubes



Les caractéristiques des relais de contrôle sont I_{max} de 10 A à 110/230 VCA hors tension. Pour le contrôle des éléments de puissance supérieure, il est recommandé d'utiliser des contacteurs de la puissance à contrôler.

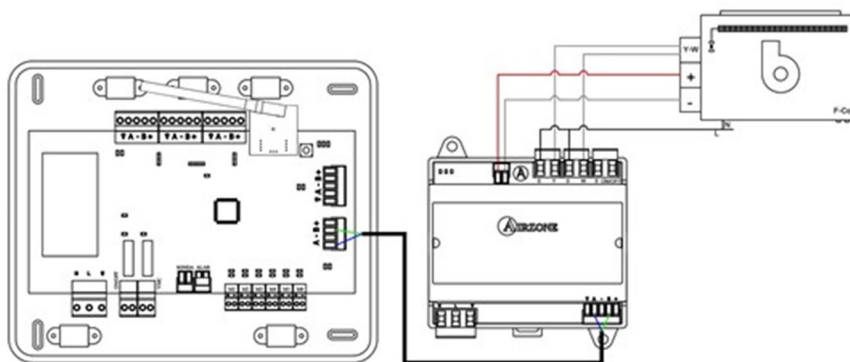
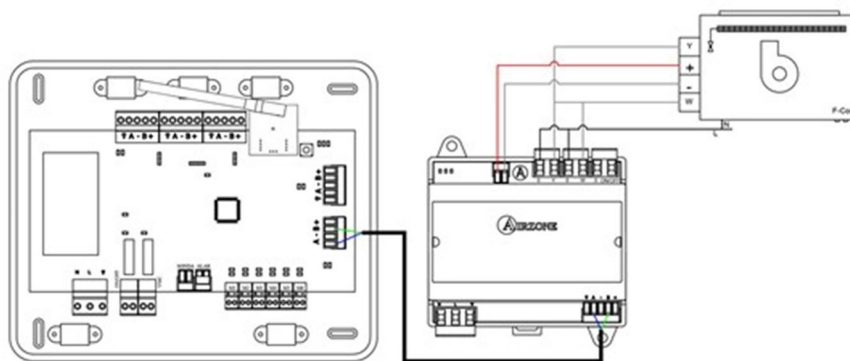
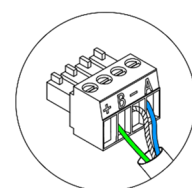

A Bleu
B Vert
- Tresse de blindage

Pour la connexion au bus unité de la platine centrale ^②, vous disposez de 1 borne à 5 broches. Fixez les fils à l'aide des vis de la borne, en respectant le code couleur. Connecter la tresse de blindage uniquement sur le connecteur côté centrale.

①

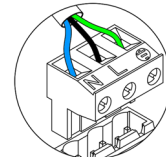

N Neutre
L Phase
Terre



Attention : Conformément à la réglementation locale et nationale pertinente, le câblage d'alimentation externe du système devra comprendre un interrupteur principal ou autre moyen de déconnexion avec une séparation constante de tous les pôles. Si l'alimentation principale est coupée, le système redémarrera automatiquement. **Utilisez un circuit indépendant de l'unité à contrôler pour assurer l'alimentation du système.**

PASSERELLE DE CONTROLE VENTILO-CONVECTEUR 3 VITESSES (AZX6FANCOILZ)

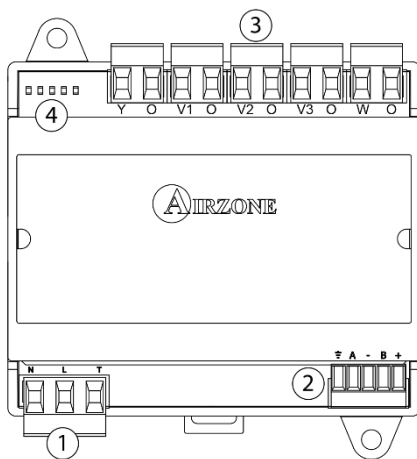

N°	Description	
①	Alimentation	
②	Bus unité	
③	Y-O	Demande air froid
	V1-O	Vitesse 1
	V2-O	Vitesse 2
	V3-O	Vitesse 3
④	W-O	Demande air chaud
	Diodes LED d'état	

Montage

La passerelle de contrôle ventilo-convecteur 3 vitesses est montée sur rail DIN ou en saillie. Ce module est alimenté de manière externe à 110/230 VCA. L'emplacement et le montage de ce module doivent être conformes à la réglementation électronique en vigueur.

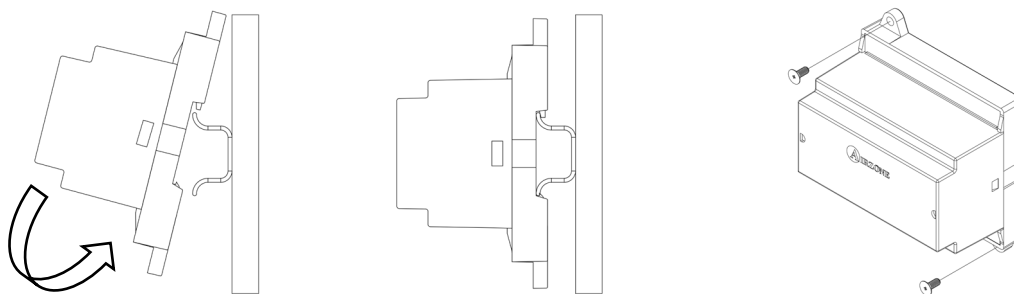

Note : Pour retirer le module du rail DIN, tirez la languette vers le bas pour l'extraire de celui-ci.

Connexion

La passerelle de contrôle ventilo-convecteur 3 vitesses est un élément qui se connecte au bus unité de la platine centrale.

Schéma de connexion - Installation 2 tubes



Schéma de connexion - Installation 4 tubes



Les caractéristiques des relais de contrôle sont I_{max} de 10 A à 110/230 VCA hors tension. Pour le contrôle des éléments de puissance supérieure, il est recommandé d'utiliser des contacteurs de la puissance à contrôler.

②

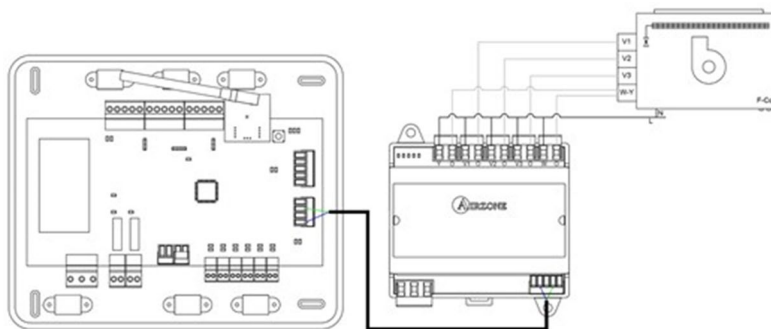
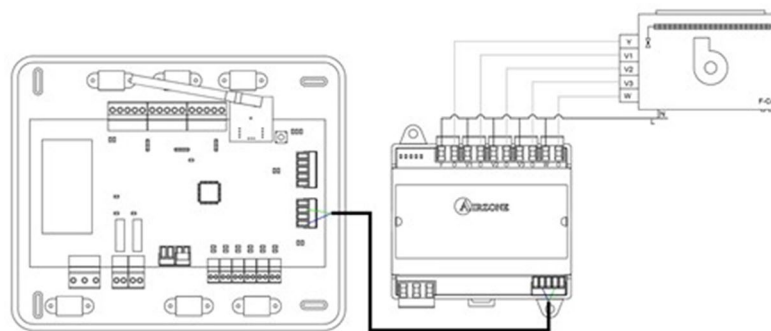
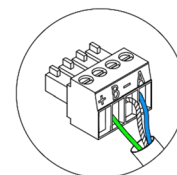

A Bleu
B Vert
- Tresse de blindage

Le module est connecté à l'alimentation électrique par une borne à 3 broches ①. Fixez les fils à l'aide des vis de la borne, en respectant la polarité de celle-ci.

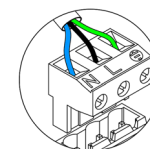

N Neutre
L Phase
T Terre



Attention : Conformément à la réglementation locale et nationale pertinente, le câblage d'alimentation externe du système devra comprendre un interrupteur principal ou autre moyen de déconnexion avec une séparation constante de tous les pôles. Si l'alimentation principale est coupée, le système redémarrera automatiquement. **Utilisez un circuit indépendant de l'unité à contrôler pour assurer l'alimentation du système.**

PASSERELLE DE CONTROLE AIRZONE UNITE ELECTROMECHANIQUE (AZX6ELECTROMECH)

Montage

La passerelle de contrôle électromécanique est montée sur rail DIN ou en saillie. Ce module est alimenté de manière externe sur bus unité de la platine centrale. L'emplacement et le montage de ce module doivent être conformes à la réglementation électronique en vigueur.

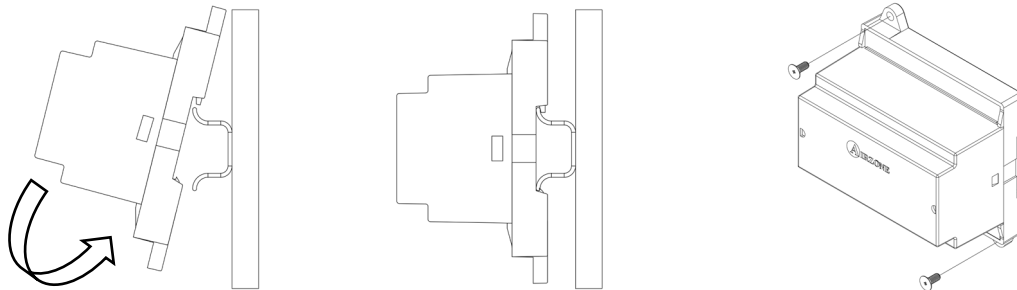

Note : pour retirer le module du rail DIN, tirez la languette vers le bas pour l'extraire de celui-ci.

Connexion

La passerelle de contrôle électromécanique est un élément qui se connecte au bus unité de la platine centrale.

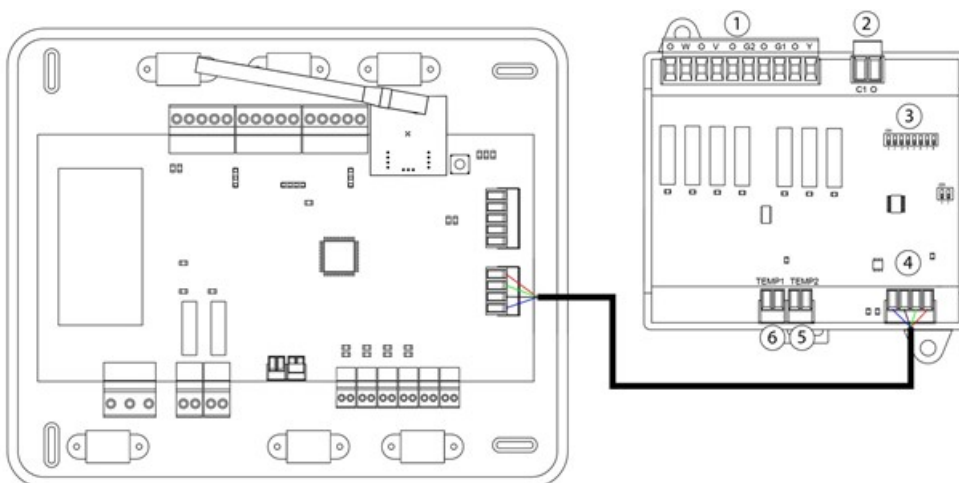

Signification		
①	O-W	Mode Chauffage
	O-V	Mode Ventilateur
	O-G2	Compresseur 2
	O-G1	Compresseur 1
	O-Y	Mode Refroid.
②	C1-O	Chaudière
③		Microswitch
④		Bus unité
⑤		Sonde de chaudière
⑥		Sonde de machine

Les caractéristiques des relais de contrôle du boîtier sont : 24/48 VCA hors tension. Pour le contrôle des éléments de puissance supérieure, il est recommandé d'utiliser des contacteurs de la puissance à contrôler.

La logique de fonctionnement du minirupteur est la suivante :

Signification		
	Délai de démarrage du compresseur	ON : 4 min OFF : 10 sec
	Ventilation continue	ON : Allumé en permanence sauf en mode Stop OFF : Uniquement en cas de demande
	Unité à 1 ou 2 étapes	ON : 2 étapes OFF : 1 étape

La logique de fonctionnement des relais est la suivante :

Climatisation	Demande	O-W	O-V	O-G2	O-G1	O-Y	C1-O
Arrêt	-	--	--	--	--	--	--
Ventilation	Oui	--	ON	--	--	--	--
	Non	--	--	--	--	--	--
Air froid (1 étape)	Oui	--	ON	--	ON*	ON	--
	Non	--	--	--	--	ON	--
Air froid (2 étapes)	Si T. de reprise > 28°C	ON	ON	ON	ON	ON	--
	Si T. de reprise < 28°C	ON	ON	--	ON*	ON	--
	Non	ON	--	--	--	ON	--
Air chaud (1 étape)	Oui	ON	ON	ON	ON*	--	--
	Non	ON	--	--	--	--	--
Air chaud (2 étapes)	Si T. de reprise < 18°C	ON	ON	ON	ON	--	--
	Si T. de reprise > 18°C	ON	ON	--	ON*	--	--
	Non	ON	--	--	--	--	--
Chaud rayonnant	Oui	ON	--	--	--	--	--
	Non	ON	--	--	--	--	--
Chaud combiné	Dif. > Z°C	ON	ON	ON	ON	--	ON
	Dif. < Z°C	ON	--	--	--	--	ON
	Non	ON	--	--	--	--	--

***Note :** Active ou désactive les sorties du compresseur O-G1 et O-G2.

4

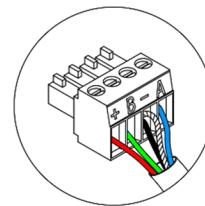

A	Bleu
-	Noir Tresse de blindage
B	Vert
12V	Rouge

WEBSERVER AIRZONE CLOUD WI-FI DUAL 2.4-5G (AZX6WSC5GER)

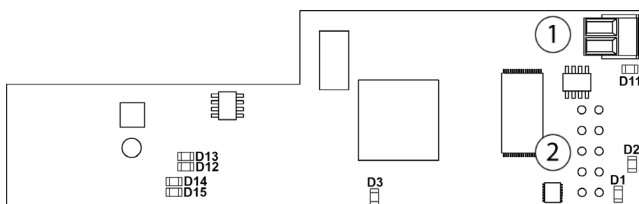

N°	Description
①	Sortie bus domotique
②	Entrée bus domotique



Tous les systèmes Airzone doivent être connectés à internet de manière à fournir un support technique.
Il suffit de connecter **un Webserver Cloud par installation** (il contrôle jusqu'à 32 systèmes).

Montage

Le Webserver Cloud est intégré au bus domotique de la platine centrale du système.
Il dispose d'une borne à 5 broches ; débranchez la borne et enfichez le connecteur.

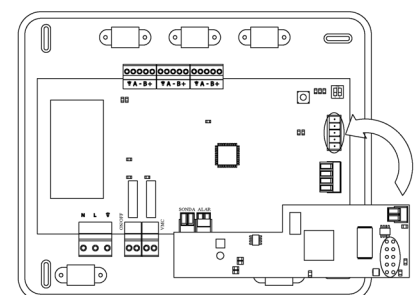

Connexion

Pour une connexion à d'autres platines centrales de système, utilisez la borne à 2 broches pour connecter le Webservice au bus domotique de la platine centrale. Utilisez un câble adapté : câble blindé et torsadé de 2 fils : 2 x 0,22 mm² (AWG 24 – 2 wired). Fixez les câbles avec bornes à vis en respectant le code couleur.

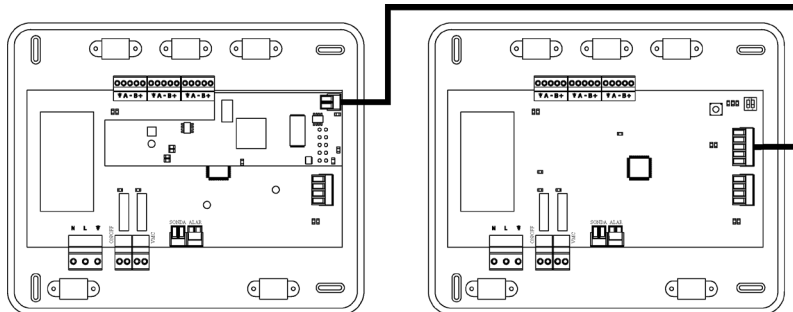
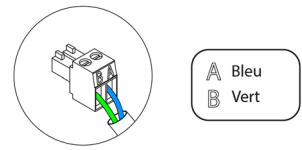

Note : nous vous rappelons que pour le bon fonctionnement de ce module, il est indispensable de configurer l'adresse de toutes les platines centrales de l'installation (voir la rubrique Configuration avancée du système).

Configuration

Pour le configurer, veuillez suivre les pas indiqués dans le manuel d'installation et d'utilisateur disponible sur [myzone.airzonefrance.fr\(https://doc.airzone.es/producto/Gama_AZ6/Airzone/Comunes/Manuales/MI_AZCLOUD_MUL.pdf\)](https://doc.airzone.es/producto/Gama_AZ6/Airzone/Comunes/Manuales/MI_AZCLOUD_MUL.pdf)

WEBSERVER HUB AIRZONE CLOUD DUAL (AZX6WSPHUB)

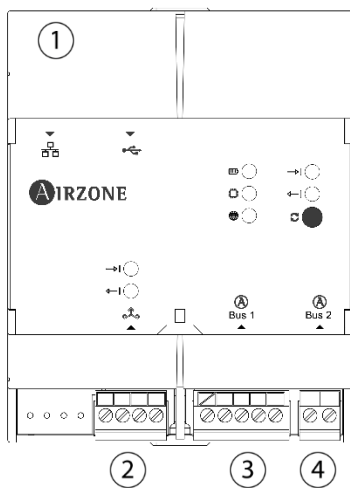

N°	Description
①	Ethernet
②	Modbus
③	Bus Connexion Airzone 1 – DM1
④	Bus Connexion Airzone 2 – DM2

Montage

Le Webservice HUB est montée sur rail DIN ou en saillie. L'emplacement et le montage de ce module doivent être conformes à la réglementation électronique en vigueur.

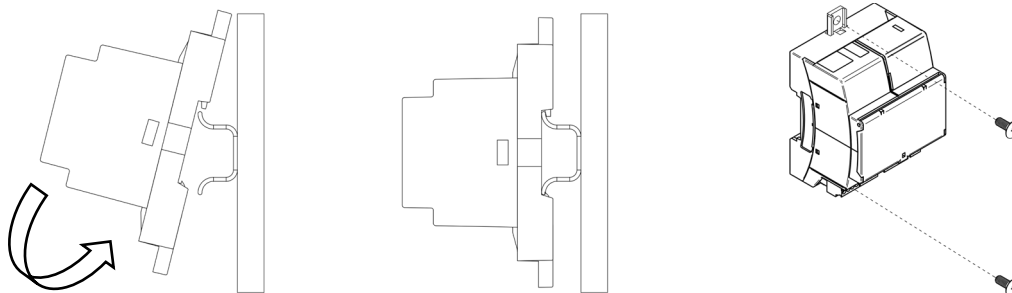

Note : Pour retirer le module du rail DIN, tirez la languette vers le bas pour l'extraire de celui-ci.

Connexion

Pour la connexion au premier platine centrale de système vous disposez de 1 borne à 5 broches. Utilisez un câble adapté : câble blindé et torsadé de 4 fils : 2x0,22 mm² + 2x0,5 mm² (2 x AWG23 + 2 x AWG 20). Fixez les câbles à l'aide des vis de la borne, en respectant le code couleur.

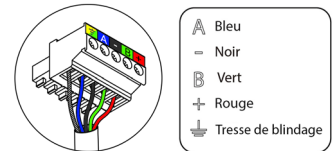

- A Bleu
- Noir
- B Vert
- + Rouge
- ↓ Tresse de blindage

Pour une connexion à d'autres platines centrales de système, utilisez la borne à 2 broches pour connecter le Webserver HUB au bus domotique de la platine centrale. Utilisez un câble adapté : câble blindé et torsadé de 2 fils : 2 x 0,22 mm² (AWG 24 – 2 wired). Fixez les câbles avec bornes à vis en respectant le code couleur.

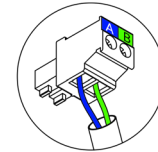

- A Bleu
- B Vert

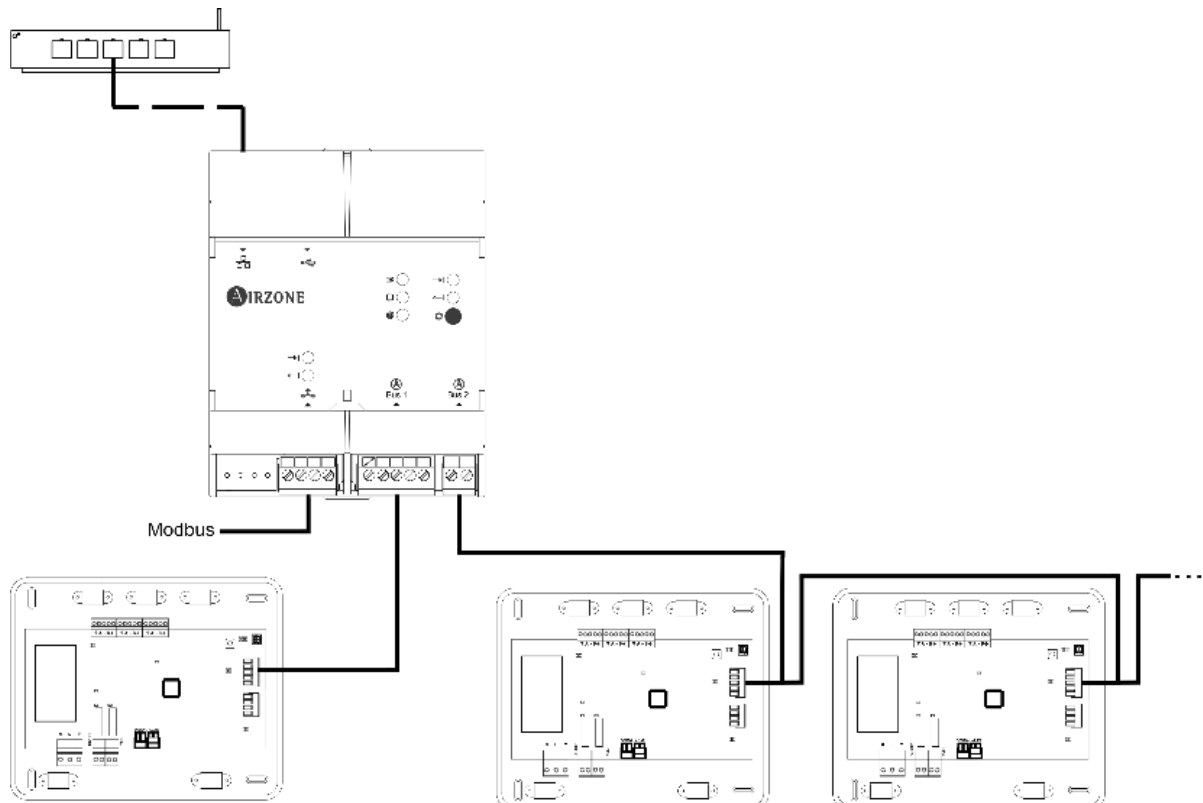

Configuration

Pour le configurer, veuillez suivre les pas indiqués dans le manuel d'installation et d'utilisateur disponible sur [myzone.airzonefrance.fr\(https://doc.airzone.es/producto/Gama AZ6/Airzone/Comunes/Manuales/MI_AZCLOUD_MUL.pdf\)](https://doc.airzone.es/producto/Gama_AZ6/Airzone/Comunes/Manuales/MI_AZCLOUD_MUL.pdf)

WEBSERVER HUB AIRZONE BACNET(AZX6WSPBAC)

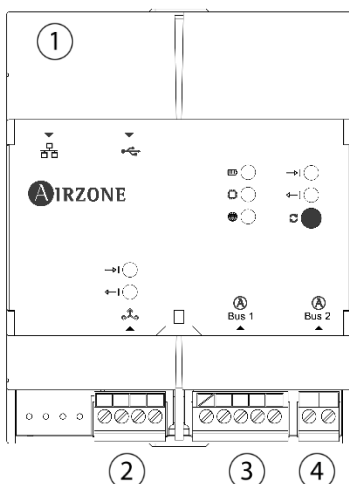

N°	Description
①	Ethernet
②	Modbus
③	Bus Connexion Airzone 1 – DM1
④	Bus Connexion Airzone 2 – DM2

Montage

Le Webserver HUB BACnet est montée sur rail DIN ou en saillie. L'emplacement et le montage de ce module doivent être conformes à la réglementation électronique en vigueur.

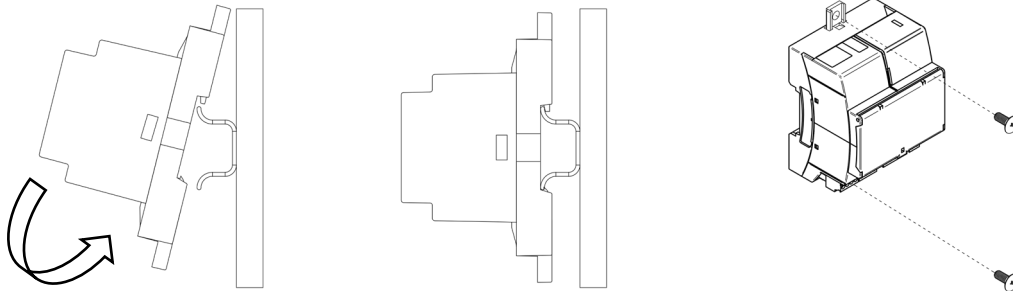

Note : Pour retirer le module du rail DIN, tirez la languette vers le bas pour l'extraire de celui-ci.

Connexion

Pour la connexion au premier platine centrale de système vous disposez de 1 borne à 5 broches. Utilisez un câble adapté : câble blindé et torsadé de 4 fils : 2x0,22 mm² + 2x0,5 mm² (2 x AWG23 + 2 x AWG 20). Fixez les câbles à l'aide des vis de la borne, en respectant le code couleur.

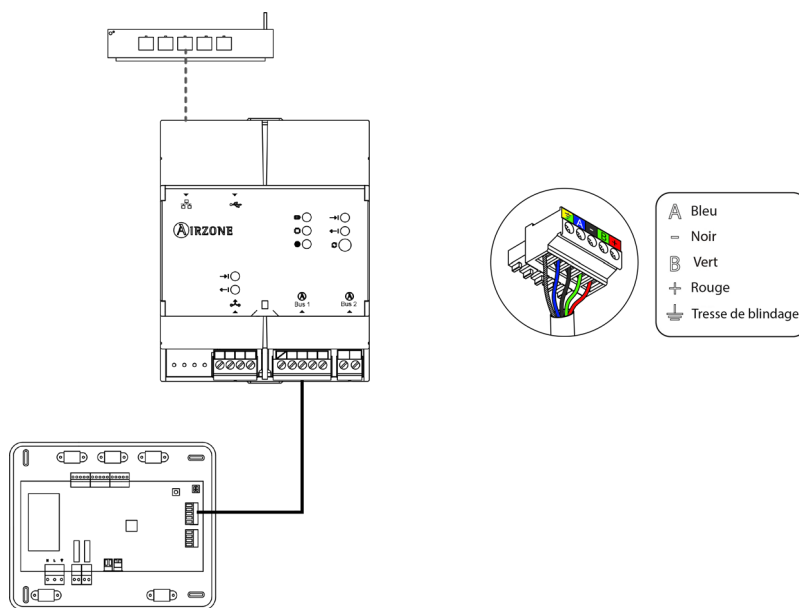

Tous les systèmes Airzone doivent être connectés à internet de manière à fournir un support technique.
Il suffit de connecter **un Webserver HUB d'intégration BACnet par installation.**

Configuration

Pour le configurer, veuillez suivre les pas indiqués dans le manuel d'installation et d'utilisateur disponible sur www.myzone.airzone.es
(http://doc.airzone.es/producto/Gama_AZ6/Airzone/Comunes/Manuales/MI_AZ6_BACNET_A4_ES.pdf)

WEBSERVER HUB AIRZONE-LUTRON (AZX6WSPLUT)

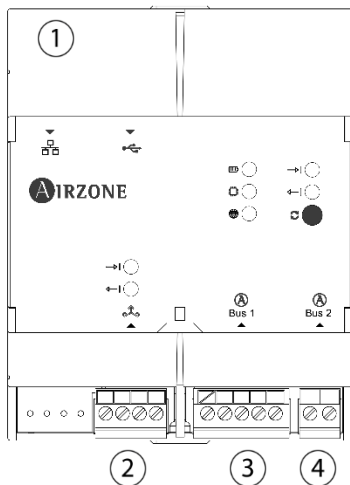

N°	Description
①	Ethernet
②	Modbus
③	Bus Connexion Airzone 1 – DM1
④	Bus Connexion Airzone 2 – DM2

Montage

Le Webserver HUB Lutron est montée sur rail DIN ou en saillie. L'emplacement et le montage de ce module doivent être conformes à la réglementation électronique en vigueur.

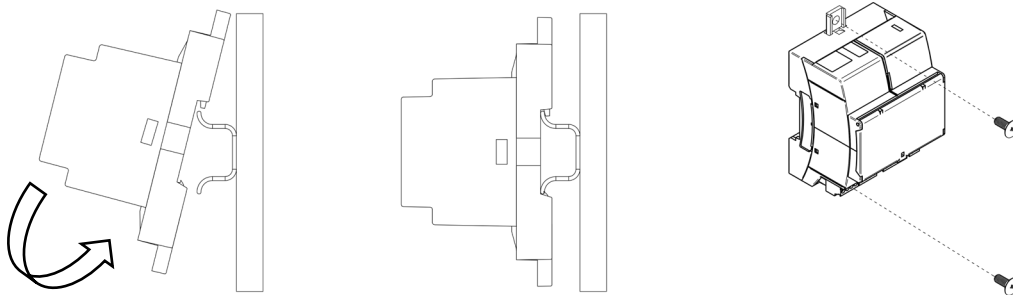

Note : Pour retirer le module du rail DIN, tirez la languette vers le bas pour l'extraire de celui-ci.

Connexion

Pour la connexion au premier platine centrale de système vous disposez de 1 borne à 5 broches. Utilisez un câble adapté : câble blindé et torsadé de 4 fils : 2x0,22 mm² + 2x0.5 mm² (2 x AWG23 + 2 x AWG 20). Fixez les câbles à l'aide des vis de la borne, en respectant le code couleur.

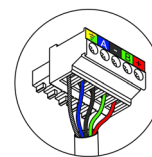

A	Bleu
-	Noir
B	Vert
+	Rouge
⏚	Tresse de blindage

Pour une connexion à d'autres platines centrales de système, utilisez la borne à 2 broches pour connecter le Webserver HUB au bus domotique de la platine centrale. Utilisez un câble adapté : câble blindé et torsadé de 2 fils : 2 x 0,22 mm² (AWG 24 – 2 wired). Fixez les câbles avec bornes à vis en respectant le code couleur.

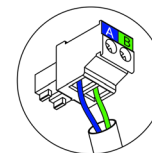

A	Bleu
B	Vert

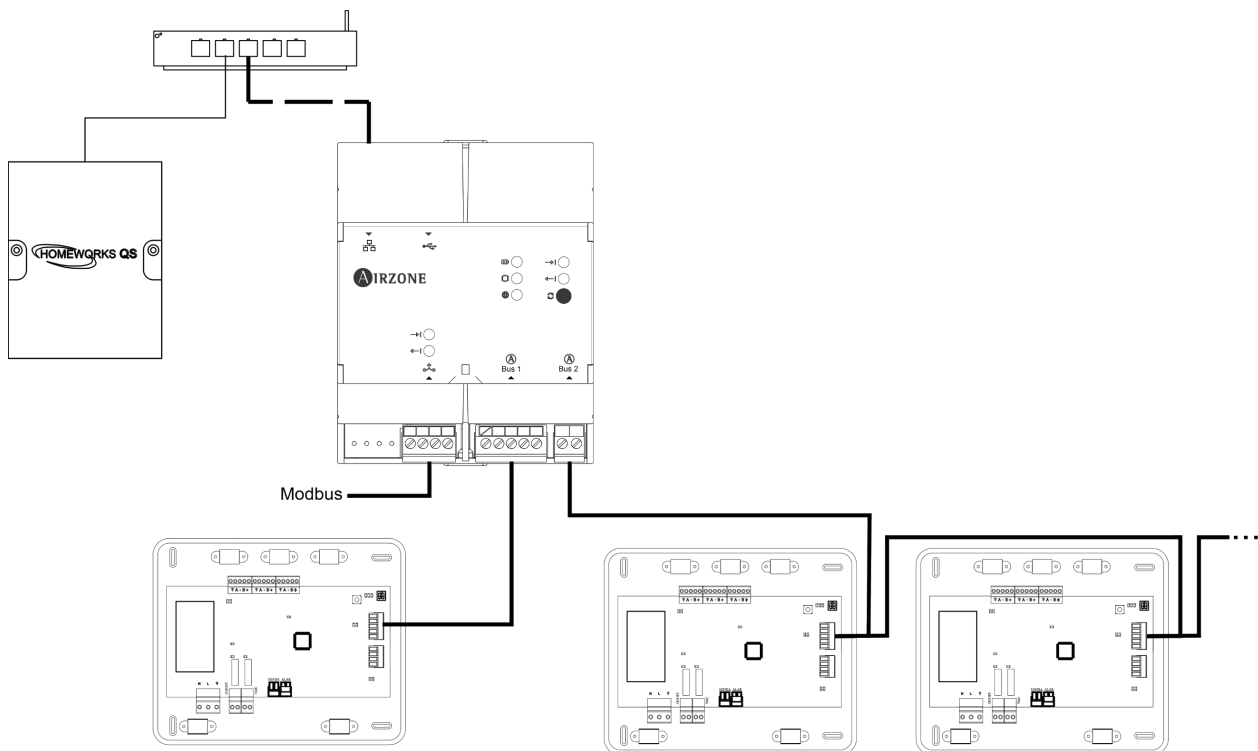

Tous les systèmes Airzone doivent être connectés à internet de manière à fournir un support technique.
 Il suffit de connecter **une Passerelle d'intégration Lutron par installation**. Il est indispensable de configurer l'adresse de toutes les platines centrales de l'installation

Configuration

Pour le configurer, veuillez suivre les pas indiqués dans le manuel d'installation et d'utilisateur disponible sur [www.myzone.airzonefrance.fr](http://doc.airzone.es/producto/Gama_AZ6/Airzone/Comunes/Manuales/MI_AZ6_LUTRON_A4_ES.pdf) (http://doc.airzone.es/producto/Gama_AZ6/Airzone/Comunes/Manuales/MI_AZ6_LUTRON_A4_ES.pdf)

GESTION CENTRALISEE SUPERMAITRE AIRZONE (AZX6CSMASTER [S/E] [B/G])

Important : Ce dispositif n'est pas compatible avec la platine centrale de contrôle de production (AZX6CCP).

Montage

Le contrôleur Supermaître est disponible pour montage en saillie (AZX6CSMASTERS) ou encastré (AZX6CSMASTERE).

Montage en saillie

- Retirez la partie arrière du thermostat de son support mural.
- Fixez le support directement sur le mur ou à l'aide d'un boîtier d'encastrement.
- Placez la partie arrière sur le support préalablement fixé, en passant le câble dans l'orifice. Veillez à ce qu'elle reste fixée aux brides du support. Effectuez les connexions nécessaires.
- Placez l'écran sur la partie arrière.

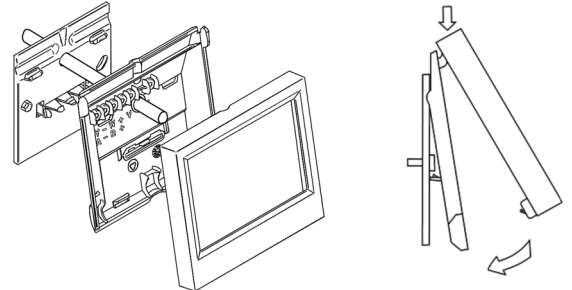

Montage encastré

Le contrôleur Supermaître encastré se fixe sur le mur dans le boîtier d'encastrement de 100 x 100 à vis de référence AZXCAJAEMP10.

Pour procéder au montage, veuillez suivre les étapes suivantes :

- Séparez le contre-châssis de l'écran du reste et effectuez les connexions pertinentes.
- Utilisez les rondelles et les vis pour fixer l'écran au boîtier encastré.
- Remettez le contre-châssis. Veillez à le fixer correctement.

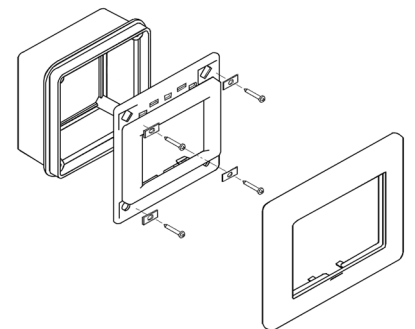

Connexion

Le contrôleur Supermaître est un élément qui se connecte au bus domotique de la platine centrale.

Le contrôleur Supermaître en saillie dispose de brides situées sur sa partie arrière. Fixez les fils à l'aide des vis de chaque bride, en respectant le code couleur.

Le contrôleur Supermaître encastré dispose de 1 borne à 5 broches, située sur sa partie arrière. Fixez les câbles à l'aide des vis de la borne, en respectant le code couleur.

Note : pour le configurer, veuillez suivre les étapes indiquées dans le manuel d'utilisateur disponible sur myzone.airzonefrance.fr/produits/

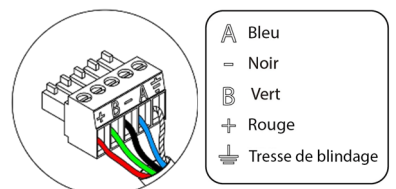
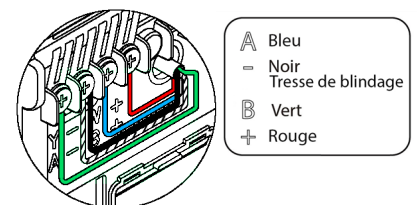

(http://doc.airzone.es/producto/Gama_AZ6/Airzone/Comunes/Manuales/MU_AZ6_SMAESTRO_A4_MUL.pdf)

Note : nous vous rappelons que pour le bon fonctionnement de ce module, il est indispensable de configurer l'adresse de toutes les platines centrales de l'installation (voir la rubrique Configuration avancée du système).

CENTRALE DE CONTRÔLE DE PRODUCTION HYDRAULIQUE AIRZONE (AZX6CCPGAWI)

Montage

La platine centrale de contrôle de production hydraulique est fournie dans un boîtier à vis pour sa fixation en saillie. L'emplacement et le montage de cet élément doivent être conformes à la réglementation électronique en vigueur. Pour procéder au montage de la platine centrale, veuillez suivre les pas suivants :

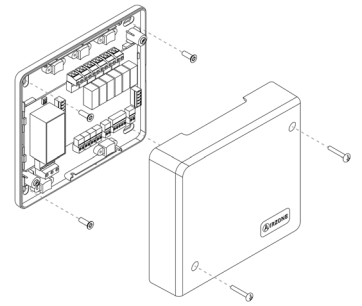

- Placez la platine centrale de contrôle de production à proximité de l'unité à contrôler.
- Dévisser le cache pour fixer la partie arrière au mur.
- Une fois toutes les connexions effectuées, revissez le cache.

Connexion

La platine centrale de contrôle de production est un élément qui se connecte au bus domotique de la platine centrale.

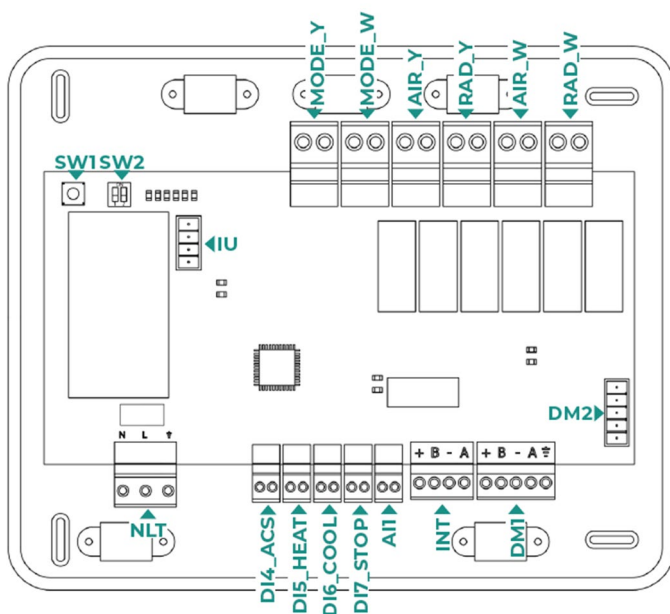

N°	Description
NLT	Alimentation
DI4_ACS	Éteigne la climatisation au travers d'une unité d'air pendant la production d'ECS
DI5_HEAT	Active le mode chauffage semi-forcé
DI6_COOL	Active le mode refroidissement semi-forcé
DI7_STOP	Active le mode stop semi-forcé
AI1	Reservé pour usage interne
INT	Sortie bus d'intégration
DM1/DM2	Sortie bus domotique
IU	Sortie bus domotique PAC Air-Eau
MODE_Y	Mode refroidissement
MODE_W	Mode chauffage
AIR_Y	Demande air froid
RAD_Y	Demande rayonnant froid
AIR_W	Demande air chaud
RAD_W	Demande chauffage rayonnant
SW1	Rechercher systèmes
SW2	Connexion

Connecteur alimentation

Ce connecteur permet d'alimenter la platine centrale de contrôle de production et, par conséquent, les éléments qui y sont raccordés. Alimentation externe à 110/230 Vac. La connexion se fait par une borne à 3 broches. Fixez les câbles à l'aide des vis de la borne, en respectant le code couleur.

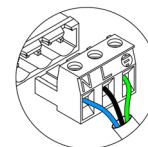

N	Neutre Neutro Neutralleiter
L	Phase Fase Phase
⊕	Terre Terra Schutzleiter

Fixez les câbles sur l'embase de la platine centrale pour plus de sécurité.

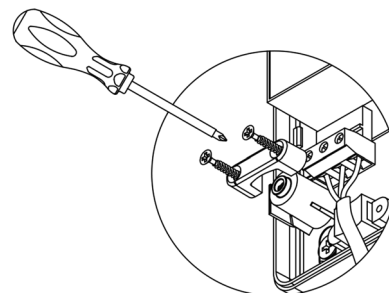
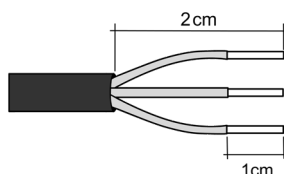

Attention : Conformément à la réglementation locale et nationale pertinente, le câblage d'alimentation externe du système devra comprendre un interrupteur principal ou autre moyen de déconnexion avec une séparation constante de tous les pôles. Si l'alimentation principale est coupée, le système redémarrera automatiquement. **Utilisez un circuit indépendant de l'unité à contrôler pour assurer l'alimentation du système.**

Remarque : Une fois toutes les connexions effectuées, assurez-vous de poser correctement le cache de la platine centrale.

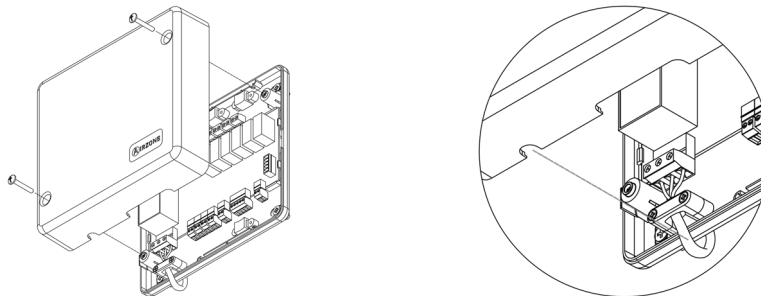

Entrées numériques

La platine centrale de contrôle de production est équipée de 4 entrées numériques pour procéder à des contrôles externes aux systèmes d'Airzone. Ces entrées sont configurées, normalement, comme ouvertes. Pour les connecter, il est conseillé d'utiliser un câble blindé.

- DI4_ACS : Cette entrée active le mode ECS par lequel tous les systèmes Acuazone/Innobus Pro32 en mode Chauffage air s'arrêteront et afficheront le message ECS dans les thermostats des zones. Cette fonction est conseillée dans les installations d'aérothermie lorsque l'unité d'aérothermie commence à produire de l'ECS pour la production de climatisation.
- DI5_HEAT : Cette entrée active le mode Chauffage semi-forcé dans tous les systèmes de l'installation. Ceci permet de sélectionner les modes : Arrêt, Chauffage et Ventilation.
- DI6_COOL : Cette entrée active le mode Refroidissement semi-forcé dans tous les systèmes de l'installation. Ceci permet de sélectionner les modes : Arrêt, Refroidissement, Déshumidification et Ventilation.
- DI7_STOP : Cette entrée active le mode Arrêt dans tous les systèmes de l'installation.
- AI1 : Réservé pour usage interne.

Connecteur bus domotique DM1

Le bus domotique DM1 permet l'interconnexion entre la platine centrale de contrôle de production et la ou les platines centrales du système et permet la connexion d'un Webserver HUB Airzone Cloud Dual (AZX6WSPHUB).

Pour la connexion du bus domotique DM1, vous disposez de 1 borne à 5 broches. La connexion de ce système se fait uniquement par bus. N'oubliez pas que l'alimentation doit être fournie par ce port. Fixez les câbles à l'aide des vis de la borne, en respectant le code couleur.

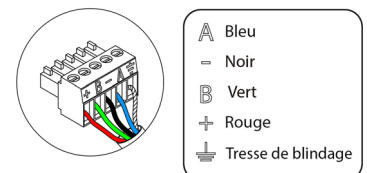

Note : Nous vous rappelons que pour le bon fonctionnement de cette platine centrale, il est indispensable de configurer l'adresse de toutes les platines centrales de l'installation (jusqu'à 32 zones systèmes).

Connecteurs bus domotique DM2

Le bus domotique DM2 permet de connecter des périphériques de contrôle d'Airzone, pour la gestion des systèmes connectés à la platine centrale de production. Les éléments à connecter sont les suivants :

- Webserver Airzone Cloud Wi-Fi Dual 2.4-5G (AZX6WSC5GER)
- Webserver Airzone Cloud Ethernet/WiFi (AZX6WEBSCLLOUD [C/R]).
- Webserver Airzone Cloud Carril Din Ethernet/WiFi (AZX6WSCLOUDDIN [C/R]).

Pour la connexion du bus domotique DM2, vous disposez de 1 bornes à 5 broches. La connexion de ce système se fait uniquement par bus. Fixez les câbles à l'aide des vis de la borne, en respectant le code couleur.

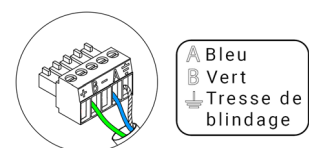

Note : Ne pas alimenter les ports DM2 et IU. Pour les éléments avec alimentation externe à 110/230 VCA, il suffit de connecter les pôles « A » et « B » du bus domotique.

Dans le cas de la connexion du Webserver Cloud (AZX6WSC5GER / AZX6WEBSCLLOUD [C/R]), retirez la platine de fixation du Webserver et enfichez le connecteur dans le bus domotique extérieur 1.

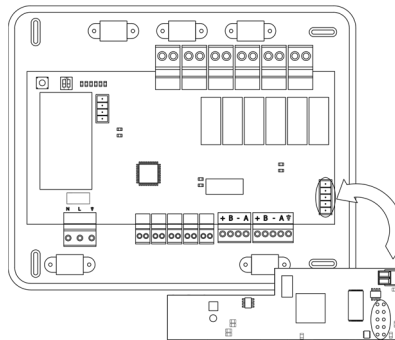

Connecteur bus UI passerelle d'aérothermie

Le bus UI permet de connecter différentes passerelles de contrôle de l'unité de production pour l'unité d'air-eau installée. Les éléments à connecter sont les suivants :

- Passerelle pac air-eau Airzone (AZX6GAW xxx).

Pour la connexion de ces passerelles intégrées, déconnectez la borne du bus unité et enfichez le connecteur et la platine de fixation de la passerelle.

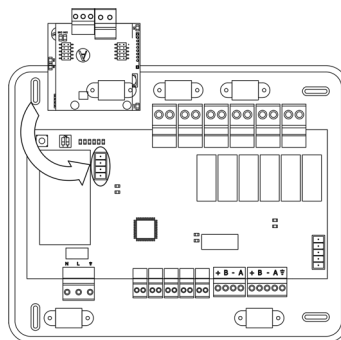

Relais de contrôle

Ce dispositif dispose de 6 relais pour le contrôle de l'installation. Les caractéristiques des relais de contrôle sont I_{max} : de 10 A à 110/230 VCA hors tension. Pour le contrôle des éléments de puissance supérieure, il est recommandé d'utiliser des contacteurs de puissance à contrôler.

Attention : N'oubliez pas de connecter le neutre directement depuis le circuit jusqu'à l'élément à contrôler.

En fonction du type d'installation configurée, les relais de contrôle suivront une logique adaptée à l'installation :

Aérothermie

Mode	Demande	Relais de contrôle					
		MODE_Y	MODE_W	AIR_Y	RAD_Y	AIR_W	RAD_W
Arrêt	Off	--	--	--	--	--	--
Refroidissement	Air	ON	--	ON	--	--	--
	Rayonnant	ON	--	--	ON	--	--
	Off	--	--	--	--	--	--
Chauffage	Air	--	ON	--	--	ON	--
	Rayonnant	--	ON	--	--	--	ON
	Off	--	--	--	--	--	--
Déshumidification	On	--	--	--	--	--	--
	Off	--	--	--	--	--	--
Ventilation	On	--	--	--	--	--	--
	Off	--	--	--	--	--	--

2 tubes/ 3/4 tubes

Mode	Demande	Relais de contrôle					
		MODE_Y	MODE_W	AIR_Y	RAD_Y	AIR_W	RAD_W
Arrêt	Off	--	--	--	--	--	--
Refroidissement	Air	ON	--	ON	--	--	--
	Rayonnant	ON	--	--	ON	--	--
	Off	ON	--	--	--	--	--
Chauffage	Air	--	ON	--	--	ON	--
	Rayonnant	--	ON	--	--	--	ON
	Off	--	ON	--	--	--	--
Déshumidification	On	ON	--	--	--	--	--
	Off						
Ventilation	On	--	--	--	--	--	--
	Off						

RadianT

Mode	Demande	Relais de contrôle					
		MODE_Y	MODE_W	AIR_Y	RAD_Y	AIR_W	RAD_W
Arrêt	Off	--	--	--	--	--	--
Refroid.	Rayonnant	ON	--	--	ON	--	--
	Off	--	--	--	--	--	--
Chauffage	Rayonnant	--	ON	--	--	--	ON
	Off	--	--	--	--	--	--
Pt. Rosé activé	On	ON	--	ON	--	--	--
	Off	ON	--	ON	--	--	--

Pour les versions v.4.4.1 ou ultérieures du système Innobus Pro 32 : pour toutes les configurations du système où les zones ayant l'étape air configurée comme DX « Détente Directe », ne généreront pas de demande dans la centrale de contrôle de production. Rappel ! Pour une configuration multizone ou mixte, si vous changez l'étape d'air d'une zone appartenant à une unité multizone, les autres zones de ce groupe reprennent la même configuration.

Attention : Les combinaisons suivantes ne généreront pas de demande d'air dans la platine centrale de contrôle de production :

- Passerelle de communication (AZX6QADAPTxxx / AZX6QADAPT3xxx / AZX6GTC xxx / AZX6ELECTROME) dans les platines centrales de système Innobus Pro6 et Innobus Pro32 (version v4.4.0 ou antérieures).
- Module passerelle Airzone (AZDI6MCIFR [C/R] / AZDI6MCxxx [C/R] / AZDI6ZMOxxx [C/R]) dans les systèmes Innobus Pro32 (version v4.4.0 ou antérieures) configurés en tant que système régulé ou mixte.

Attention : Afin d'optimiser la température de production des unités d'aérothermie, les combinaisons suivantes ne généreront pas de demande dans la platine centrale de contrôle de production :

- Module de zonage pour élément rayonnant électrique (AZDI6MZSRE [C/R]) dans les systèmes Acuazone et Innobus Pro32, quelle que soit la configuration de la platine centrale.

SW1

Une fois que toutes les adresses des platines centrales de l'installation seront configurées, vous devrez sauvegarder la configuration de l'installation dans la platine centrale de contrôle de production. Pour ce faire, appuyez brièvement sur SW1. En cas de modification de l'installation, veuillez à sauvegarder la nouvelle configuration.

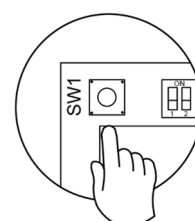

SW2

Le minirupteur SW2 permet de configurer le type d'installation à contrôler via la platine centrale de contrôle de production. La logique de fonctionnement du minirupteur est la suivante :

Signification			
Aérothermie	2 tubes	3/4 tubes	RadianT

*Seulement pour systèmes Airzone RadianT (AZRA6).

Important : la configuration de la logique de fonctionnement du relais de contrôle peut être effectuée à partir de SW2 ou dans le menu de Paramètres de production de la section de configuration avancé. La configuration à partir du menu est toujours prioritaire sur SW2.

CENTRALE DE CONTROLE DE PRODUCTION AIRZONE (AZX6CCP)

Montage

La platine centrale de contrôle de production est fournie dans un boîtier à vis pour sa fixation en saillie. L'emplacement et le montage de cet élément doivent être conformes à la réglementation électronique en vigueur. Pour procéder au montage de la platine centrale, veuillez suivre les étapes suivantes :

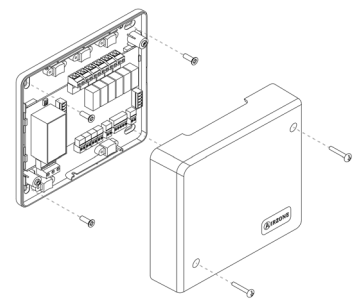

- Placez la platine centrale de contrôle de production à proximité de l'unité à contrôler.
- Dévisser le cache pour fixer la partie arrière au mur.
- Une fois toutes les connexions effectuées, revissez le cache.

Connexion

La platine centrale de contrôle de production est un élément qui se connecte au bus domotique de la platine centrale.

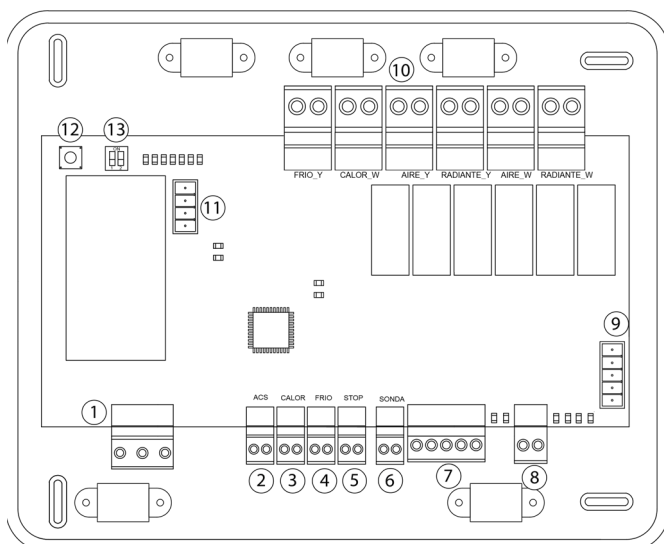

N°	Description		
①	Alimentation		
②	Entrées numériques		
...			
⑥			
⑦			Bus domotique extérieur 2
⑧	Bus domotique intérieur		
⑨	Bus domotique extérieur 1		
⑩	Relais de contrôle	FRIO_Y	Mode Refroidissement
		CALOR_W	Mode Chauffage
		AIRE_Y	Demande air froid
		RADIANTE_Y	Demande froid rayonnant
		AIRE_W	Demande air chaud
		RADIANTE_W	Demande chaud rayonnant
⑪	Bus passerelle d'aérothermie		
⑫	SW1		
⑬	SW2		

Connecteur alimentation

Ce connecteur permet d'alimenter la platine centrale de contrôle de production et, par conséquent, les éléments qui y sont raccordés. Alimentation externe à 110/230 VCA. La connexion se fait par une borne à 3 broches. Fixez les fils à l'aide des vis de la borne, en respectant le code couleur.

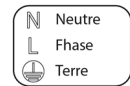
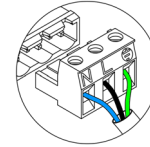

Fixez les câbles sur l'embase de la platine centrale pour plus de sécurité.

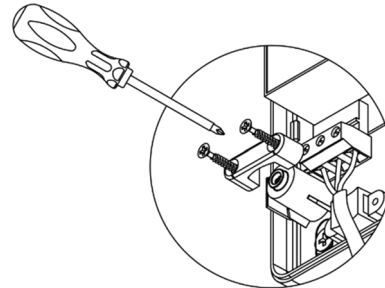
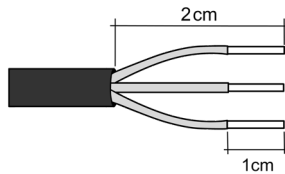

Attention : Conformément à la réglementation locale et nationale pertinente, le câblage d'alimentation externe du système devra comprendre un interrupteur principal ou autre moyen de déconnexion avec une séparation constante de tous les pôles. Si l'alimentation principale est coupée, le système redémarrera automatiquement.

Remarque : Une fois toutes les connexions effectuées, assurez-vous de poser correctement le cache de la platine centrale.

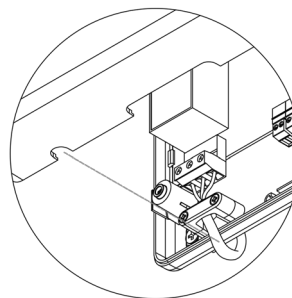
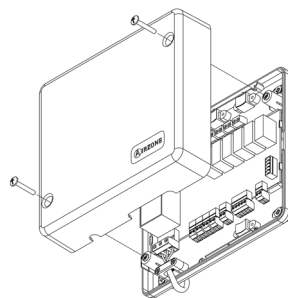

Entrées digitales

La platine centrale de contrôle de production est équipée de 4 entrées digitales pour procéder à des contrôles externes aux systèmes d'Airzone. Ces entrées sont configurées, normalement, comme ouvertes. Pour les connecter, il est conseillé d'utiliser un câble blindé.

- ACS : cette entrée active le mode ECS par lequel tous les systèmes Innobus Pro32 en mode Chauffage air s'arrêteront et afficheront le message ECS sur les thermostats de zones. Cette fonction est conseillée dans les installations d'aérothermie lorsque l'unité d'aérothermie commence à produire de l'ECS alors que le mode de fonctionnement est refroidissement.
- CALOR : cette entrée active le mode Chauffage semi-forcé dans tous les systèmes de l'installation. Ceci permet de sélectionner les modes : Arrêt, Chauffage et Ventilation.
- FRIO : cette entrée active le mode Refroidissement semi-forcé dans tous les systèmes de l'installation. Ceci permet de sélectionner les modes : Arrêt, Refroidissement, Déshumidification et Ventilation.
- STOP : cette entrée active le mode Arrêt dans tous les systèmes de l'installation.

La platine centrale dispose d'une entrée analogique pour la connexion d'une sonde de température destinée à protéger la chaudière.

Connecteurs bus domotique externe

Le bus domotique externe permet de connecter des périphériques de contrôle d'Airzone pour la gestion des systèmes connectés à la platine centrale de production. Les éléments à connecter sont les suivants :

- Webserver Airzone Cloud Ethernet/Wifi (AZX6WEBSCLLOUDC/AZX6WSC5GER). (Bus domotique extérieur 1).

- Passerelle d'intégration KNX (AZX6KNXGTWAY).
- Webserver Airzone Cloud DIN Ethernet/Wifi (AZX6WSCLOUDDIN [C/R]).

Pour la connexion du bus domotique extérieure, vous disposez de 2 bornes à 5 broches. La connexion de ce système se fait uniquement par bus. Fixez les fils à l'aide des vis de la borne, en respectant le code couleur.

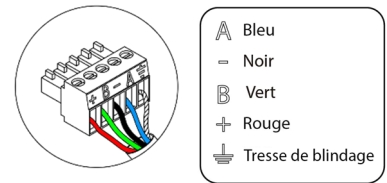

Note : Pour les éléments avec alimentation externe à 110/230 VCA, il suffit de connecter les pôles « A » et « B » du bus de communication.

Dans le cas de la connexion du Webserver Cloud (AZX6WEBSCLLOUDC/AZX6WSC5GER), retirez la platine de fixation du Webserver et enfichez le connecteur dans le bus domotique extérieur 1.

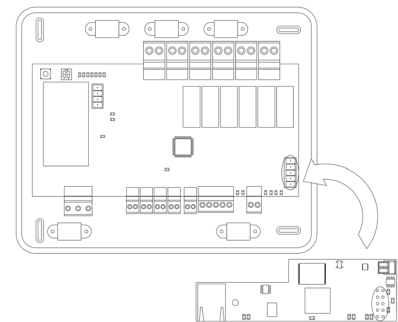

Connecteur bus domotique interne

Le bus domotique interne permet l'interconnexion entre la platine centrale de contrôle de production et la ou les platines centrales du système. Pour la connexion du bus domotique interne, vous disposez de 1 borne à 2 broches. La connexion de ce système se fait uniquement par bus. Fixez les fils à l'aide des vis de la borne, en respectant le code couleur.

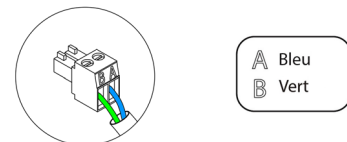

Note : nous vous rappelons que pour le bon fonctionnement de cette platine centrale, il est indispensable de configurer l'adresse de toutes les platines centrales de l'installation (jusqu'à 32 zones systèmes) (voir la rubrique Configuration avancée du système).

Connecteur bus passerelle de communication aérothermie

Le bus unité permet de connecter une passerelle de communication de l'unité de production air-eau installée :

- Passerelle de communication aérothermie Daikin (AZX6ACUACP [DA1/DA2]).

Pour la connexion de la passerelle encastrée, déconnectez la borne du bus unité et enfichez le connecteur et la patte de fixation de la passerelle

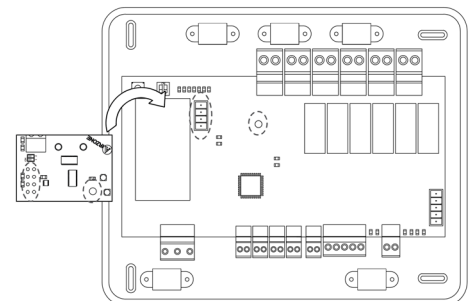

Relais de contrôle

Ce dispositif dispose de 6 relais pour le contrôle de l'installation. Les caractéristiques des relais de contrôle sont I_{max} de 10 A à 110/230 VCA hors tension. Pour le contrôle des éléments de puissance supérieure, il est recommandé d'utiliser des contacteurs de la puissance à contrôler.

Attention : N'oubliez pas de connecter le neutre directement depuis le circuit jusqu'à l'élément à contrôler.

En fonction du type d'installation configurée, les relais de contrôle suivront une logique adaptée à l'installation :

Aérothermie

Mode	Demande	Relais de contrôle					
		FRIO_Y	CALORB_W	AIRE_Y	RADIANTE_Y	AIRE_W	RADIANTE_W
Arrêt	Off	--	--	--	--	--	--
Refroidissement	Air	ON	--	ON	--	--	--
	Rayonnant	ON	--	--	ON	--	--
	Off	--	--	--	--	--	--
Chauffage	Air	--	ON	--	--	ON	--
	Rayonnant	--	ON	--	--	--	ON
	Off	--	--	--	--	--	--
Déshumidification	On	--	--	--	--	--	--
	Off	--	--	--	--	--	--
Ventilation	On	--	--	--	--	--	--
	Off	--	--	--	--	--	--

2 tubes/4 tubes

Mode	Demande	Relais de contrôle					
		FRIO_Y	CALORB_W	AIRE_Y	RADIANTE_Y	AIRE_W	RADIANTE_W
Arrêt	Off	--	--	--	--	--	--
Refroidissement	Air	ON	--	ON	--	--	--
	Rayonnant	ON	--	--	ON	--	--
	Off	ON	--	--	--	--	--
Chauffage	Air	--	ON	--	--	ON	--
	Rayonnant	--	ON	--	--	--	ON
	Off	--	ON	--	--	--	--
Déshumidification	On	ON	--	--	--	--	--
	Off	ON	--	--	--	--	--
Ventilation	On	--	--	--	--	--	--
	Off	--	--	--	--	--	--

Important : afin d'optimiser la température de production des pompes à chaleur, les combinaisons listées ci-dessous ne généreront pas de demande en air à la platine centrale de contrôle de production :

- Gateway controlador 3.0 Airzone (AZX6GTCxxx) sur les platines centrales du système Flexa 3.0 et Innobus Pro6.
- Passerelle de communication Airzone (AZX6QADAPTxxx) sur les platines centrales du système Flexa 3.0 et Innobus Pro6.
- Passerelle de contrôle Airzone pour unité électromécanique (AZX6ELECTROMECC) sur les platines centrales du système Flexa 3.0 et Innobus Pro6.

SW1

Une fois que toutes les adresses des platines centrales de l'installation seront configurées, vous devrez sauvegarder la configuration de l'installation dans la platine centrale de contrôle de production. Pour ce faire, appuyez brièvement sur SW1. En cas de modification de l'installation, veuillez à sauvegarder la nouvelle configuration. Pour réinitialiser la platine centrale de contrôle de production, appuyez sur SW1 pendant 10 secondes.

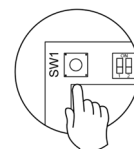

SW2

Le minirupteur SW2 permet de configurer le type d'installation à contrôler via la platine centrale de contrôle de production. La logique de fonctionnement du minirupteur est la suivante :

Signification		
Aérothermie	2 tubes	3/4 tubes

PASSERELLE D'INTEGRATION KNX (AZX6KNXGTWAY)

Montage

La passerelle d'intégration KNX est montée sur rail DIN. Ce module est alimenté au moyen du bus domotique de la platine centrale et du bus KNX de l'installation. L'emplacement et le montage de ce module doivent être conformes à la réglementation électronique en vigueur.

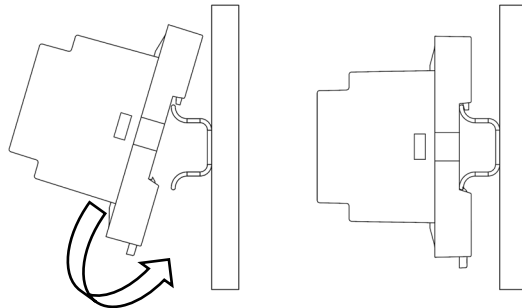

Note : pour retirer et libérer le module, tirez la languette vers le bas.

Connexion

La passerelle d'intégration KNX est un élément qui se connecte au bus domotique de la platine centrale.

N°	Description
①	Touche de programmation
②	Bus KNX
③	Bus domotique

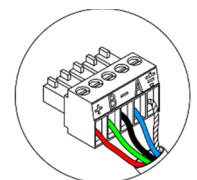
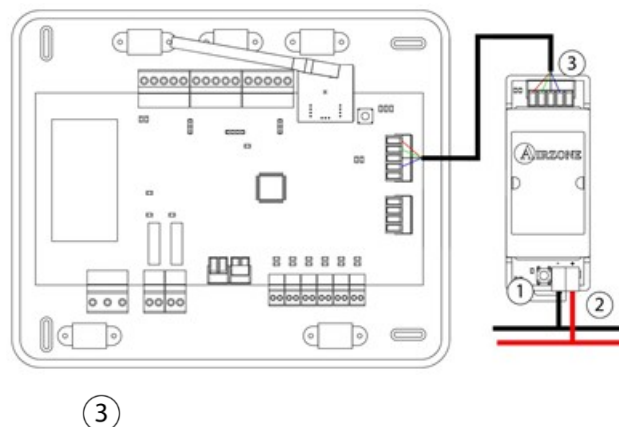

Note : Pour le configurer, veuillez suivre les pas indiqués dans le manuel d'utilisateur KNX disponible sur [www.myzone.airzonefrance.fr](http://doc.airzone.es/producto/Gama_AZ6/Airzone/Comunes/Manuales/MI_AZX6KNXGTWAY_A4_FR.pdf)
(http://doc.airzone.es/producto/Gama_AZ6/Airzone/Comunes/Manuales/MI_AZX6KNXGTWAY_A4_FR.pdf)

A	Bleu
-	Noir
B	Vert
+	Rouge
⏏	Tresse de blindage

COMPTEUR CONSOMMATION AIRZONE (AZX6ACCCON)

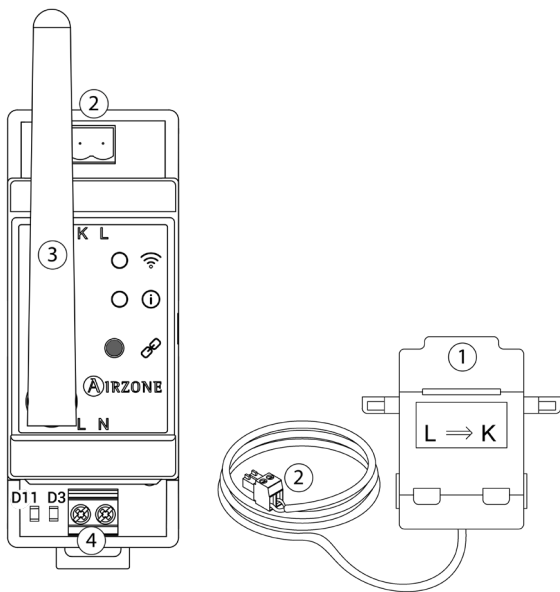

N°	Description
①	Capteur de courant
②	Connexion du capteur
③	Antenne
④	Alimentation
	Bouton

Montage

Le compteur consommation Airzone est monté sur rail DIN. Ce module est alimenté de manière externe à 110/230 VCA. L'emplacement et le montage de ce module doivent être conformes à la réglementation électronique en vigueur.

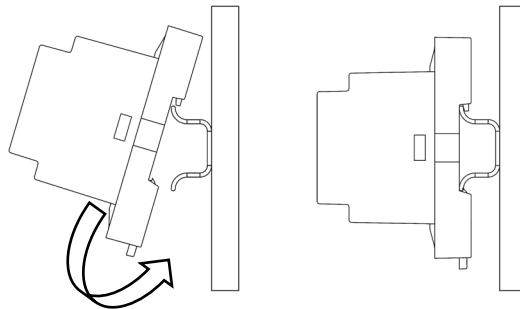

Note : pour retirer et libérer le module, tirez la languette vers le bas.

Connexion

Le compteur consommation Airzone est un élément raccordé par un capteur de courant au câblage de l'unité extérieure pour la mesure de la consommation de l'installation.

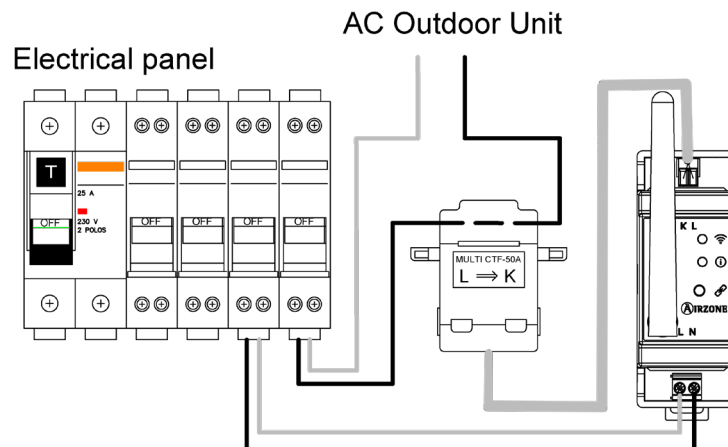

Pour une connexion à d'autres platines centrales de système, utilisez la borne à 2 broches. Fixez les câbles avec bornes à vis en respectant le code couleur.

Pour procéder au montage, veuillez suivre les pas suivants :

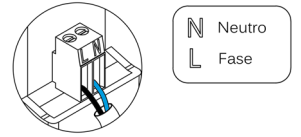

1. Ouvrez le canal radio du système.



Réinitialisation



VERIFICATION DE MONTAGE ET CONNEXION

Vérifiez les éléments suivants :

- État des diodes LED de la platine centrale et des autres éléments de contrôle connectés. Consultez la section d'autodiagnostic de la fiche technique de chaque élément.
- Les LED d'ouverture des motorisations de la platine centrale s'allument successivement.
- Alimentation des thermostats filaires et radio.

CONFIGURATION INITIALE DU SYSTEME

THERMOSTATS AIRZONE BLUEFACE ET THINK

Important : Une fois commencé, vous ne pourrez pas revenir en arrière ; vous devrez d'abord achever le processus de configuration.

1 Langue / Pays

Sélectionnez la langue que vous souhaitez et votre pays. Les langues disponibles sont les suivantes : français, espagnol, anglais, italien, portugais et allemand.

Dans le cas des thermostats Think radio, commencez la recherche du module radio.

Configuration dispositif radio

- Vous devez ouvrir le canal d'association radio. Pour cela, appuyez sur SW1, et la diode D19 restera rouge fixe. Une fois le module d'association ouvert, vous disposez de 15 minutes pour réaliser l'association. Il est également possible d'ouvrir le canal d'association radio au travers des thermostats Blueface et Think (voir section [Paramètres du système](#)).
- **REMARQUE :** N'oubliez pas ne pas avoir plus d'un canal radio ouvert dans la même installation de manière simultanée, cela peut entraîner des associations erronées.
- Commencez la recherche du module radio. Pour cela, appuyez sur Airzone pour commencer la recherche.
- Vérifiez que **la couverture du réseau est optimale** (30 % minimum) et confirmez.

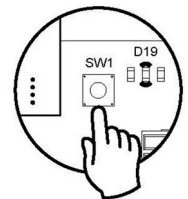

2

Sélectionnez la zone associée à ce thermostat. À chaque zone lui correspond une sortie de contrôle (sortie moteur ou relais de contrôle des éléments rayonnants). Ainsi, par exemple, la zone 1 contrôle la sortie moteur ou le relais O1 du module de contrôle Airzone des éléments rayonnants (AZCE6OUTPUT6).

3

Le système permet d'associer une zone à plus d'une sortie de contrôle lorsque c'est nécessaire. Il est toujours possible de gérer plusieurs sorties de contrôle au travers d'un seul thermostat.

4

Sélectionnez le fonctionnement du thermostat :

- Principal : Permet, en plus du contrôle de la zone où il est installé, le contrôle de tous les paramètres de l'installation, en particulier le contrôle du mode de fonctionnement.
- Zone : Permet uniquement le contrôle des paramètres de zone.

5

(disponible uniquement sur les installations à modules AZCE6OUTPUT8)

Sélectionnez les étapes à contrôler : Air, rayonnant ou combiné.

6

Appuyez pour mettre fin à l'opération de configuration initiale ou accédez au menu de configuration avancée (adresse du système, étapes de contrôle, ...) pour effectuer d'autres configurations et activez la fonction basique, si vous le souhaitez (voir rubrique Configuration avancée, Paramètres de zone).

Blueface

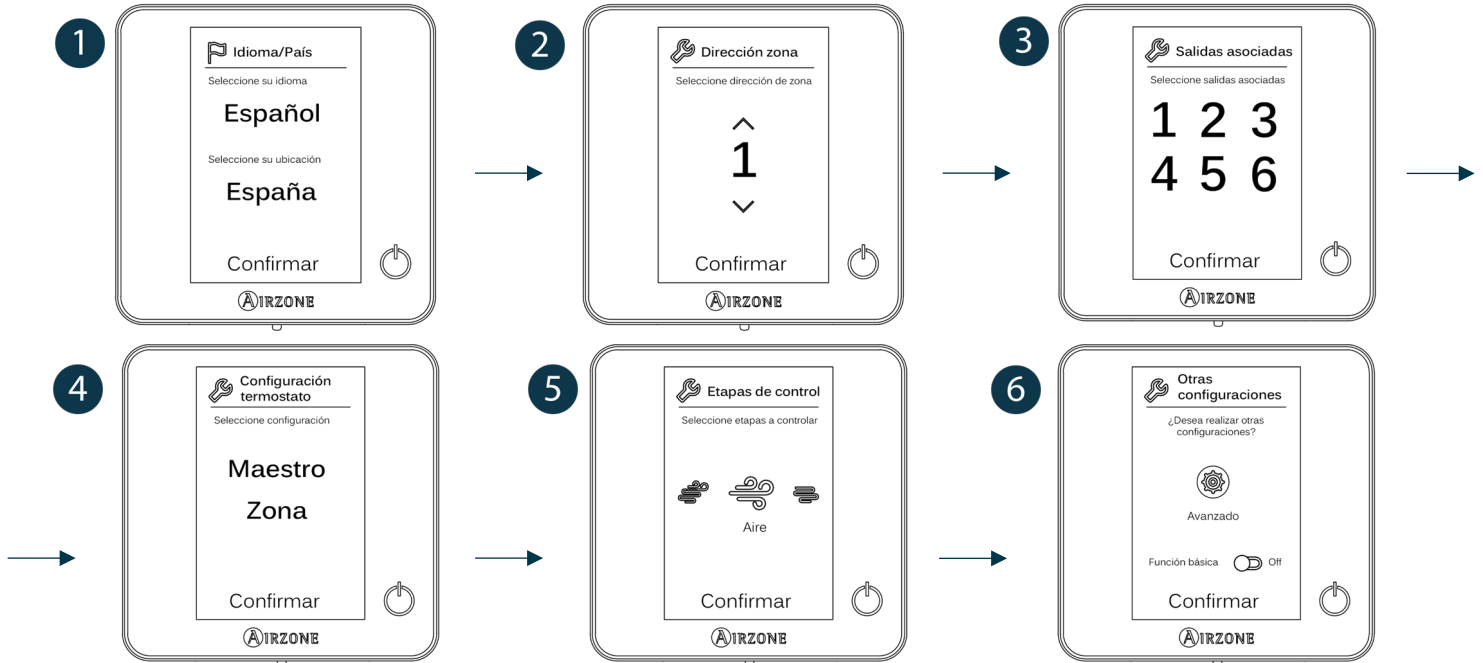

Think



1

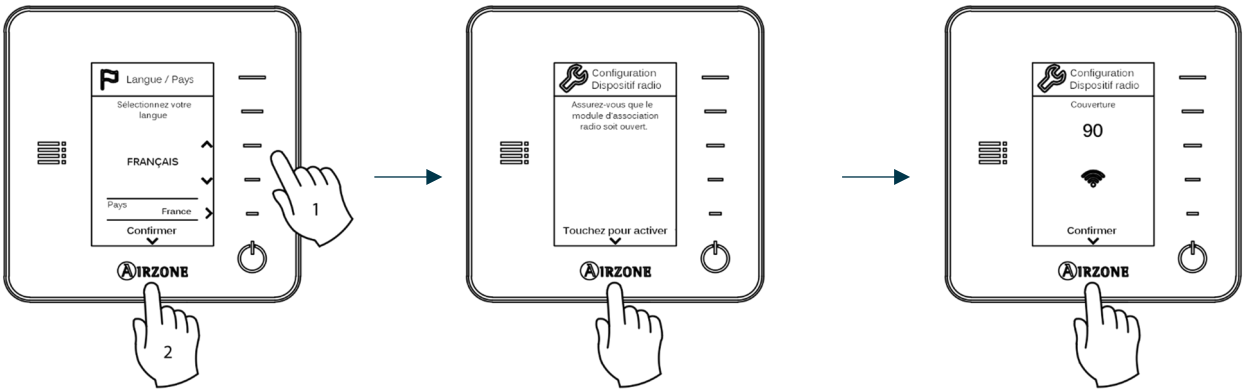

2

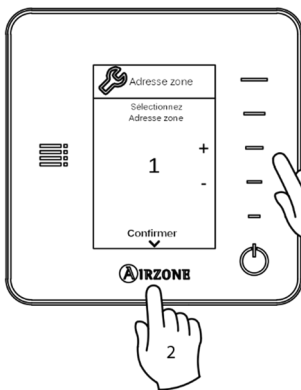

3

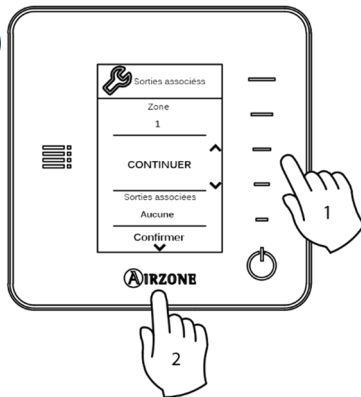

4

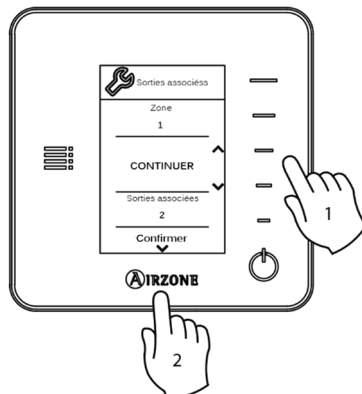
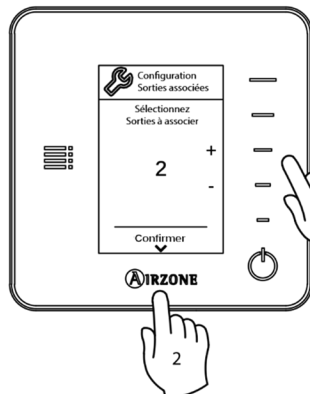
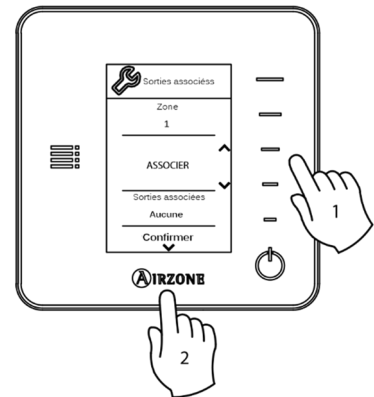

4

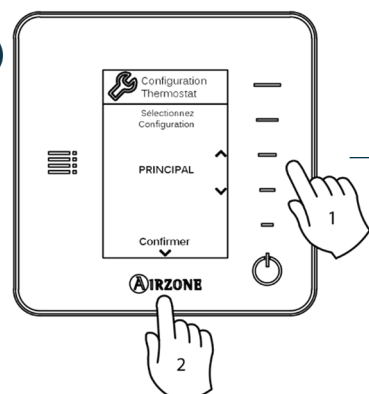

5

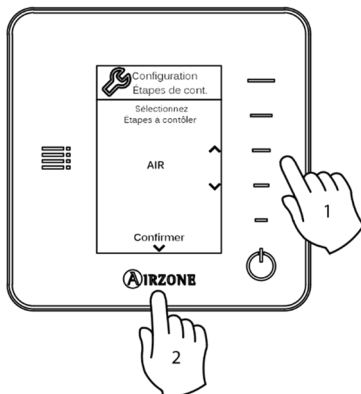

6

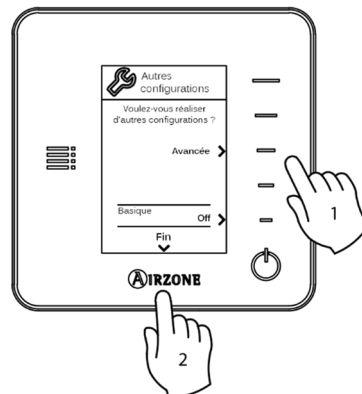

CONFIGURATION INITIALE DU THERMOSTAT LITE

Important : pour configurer le thermostat Lite, vous devez au préalable le retirer de son support. Une fois que les microswitchs ont été configurés, replacez l'interface sur son support.

1

Vous devez ouvrir le canal d'association radio. Pour cela, appuyez sur SW1, et la diode D19 restera rouge fixe. Une fois le module d'association ouvert, vous disposez de 15 minutes pour réaliser l'association. Il est également possible d'ouvrir le canal d'association radio au travers des thermostats Blueface et Think (voir section [Paramètres du système](#)).

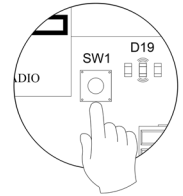

REMARQUE : N'oubliez pas ne pas avoir plus d'un canal radio ouvert dans la même installation de manière simultanée, cela peut entraîner des associations erronées.

2

Sélectionnez la zone associée à ce thermostat en appuyant le microswitch de la zone concernée vers le haut.

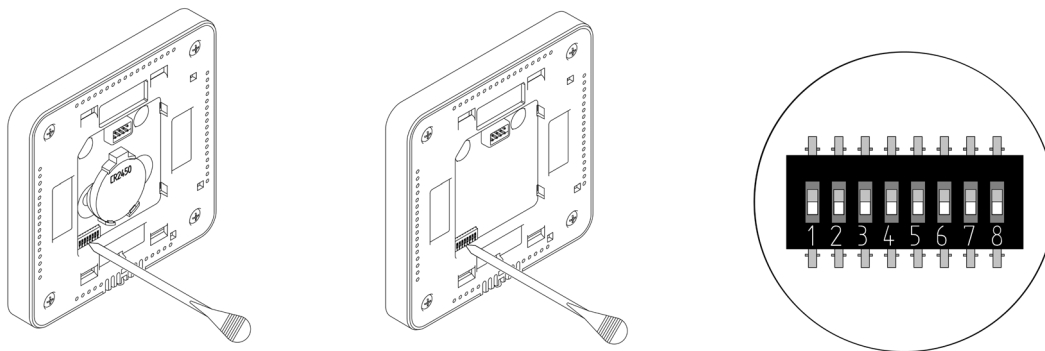

3

Sélectionnez d'autres sorties de contrôle associées à la zone lorsque c'est nécessaire. L'adresse de la zone sera celle de valeur inférieure sélectionnée.

4

Configurez les autres fonctionnalités du thermostat LITE au travers du menu de configuration avancée de la zone par l'intermédiaire d'un thermostat Blueface (voir section [Configuration avancée, Paramètres de zone](#)) ou Webserver Cloud (voir Manuel d'installation du Webserver Cloud).



Rappel : Si vous changez le numéro de la zone, dans un premier temps réinitialisez le thermostat et ensuite commencez la séquence d'association.

Réinitialisation du thermostat Lite



VERIFICATION DE CONFIGURATION INITIALE

Vérifiez les points suivants :

- Communication unité-système : Configurez le système Airzone dans un mode de fonctionnement différent de Stop et allumez la zone en demande.
- Ouverture-fermeture des registres et sorties de contrôle : Allumez et mettez en demande toutes les zones. Ensuite, éteignez et allumez chaque zone l'une après l'autre pour vérifier que les sorties de contrôle associées sont correctes.
- Vérifier que la pression statique dans l'unité de gaine est conforme aux conditions du réseau de distribution d'air sur lequel elle est installée (pour modifier ce paramètre, veuillez consulter le manuel du fabricant de l'unité).

Rappel : Pour des raisons de sécurité, la dernière zone se ferme au bout de 4 minutes.

CONFIGURATION D'UTILISATEUR ET DE ZONE

MENU DE CONFIGURATION D'UTILISATEUR DU THERMOSTAT BLUEFACE



Langue / Pays. Sélectionnez les valeurs adaptées à votre système.



- L'état de la zone : affiche les informations relatives à l'état de la zone et à sa configuration.
- Les données météorologiques : disponible uniquement avec Webserver Airzone Cloud (AZX6WBSCLOUD [C/R] et AZX6WSCLOUDDIN [C/R]).
- La consommation de l'unité de climatisation : disponible uniquement sur les unités avec lecture de consommation.
- En désactivant l'option d'information, seuls l'heure et l'état de la zone resteront affichés.



- La zone : firmware, zone, association, moteur ou état des communications.
- Le système : firmware, configuration et données des contrôleurs du système et de l'installation.
- Les dispositifs : indique les éléments connectés au système.
- Webserver (*uniquement thermostat principal du système 1*) : état et paramètres de configuration du Webserver, association au routeur.
- Les erreurs : signale les erreurs du système.

MENU DE CONFIGURATION DE ZONE DU THERMOSTAT BLUEFACE



Les valeurs pouvant être sélectionnées sont :

- **OFF.** Minuterie éteinte.
- **30.** Enclenche la minuterie et éteint la zone au bout de 30 minutes.
- **60.** Enclenche la minuterie. Au bout de 30 minutes, la température de la zone est modifiée d'un degré et au bout de 60 minutes, elle s'éteint.
- **90.** Enclenche la minuterie. Au bout de 30 minutes, la température de la zone est modifiée d'un degré. Au bout de 60 minutes, la température de la zone est à nouveau modifiée d'un degré. Au bout de 90 minutes, elle s'éteint.



En fonction du type d'installation et de la configuration du système, il existe d'autres fonctionnalités disponibles :



- Maximum : le système opère à sa vitesse maximale, indépendamment du nombre de zones.
- Puissance : le système opère à une vitesse supérieure au mode Standard pour favoriser une augmentation du débit.
- Standard : configuration par défaut. Le système modifie la vitesse en fonction du nombre de zone.
- Silence : le système opère à une vitesse inférieure au mode Standard pour favoriser une réduction du bruit.
- Minimum : le système opère à sa vitesse minimale, indépendamment du nombre de zones.



Note : pour accéder à ce paramètre, vous devez accéder à la zone contrôlée par un thermostat Lite, dans Navigation par zones.

MENU DE CONFIGURATION DES PARAMETRES DU THERMOSTAT THINK



- **OFF.** Minuterie éteinte.
- **30.** Enclenche la minuterie et éteint la zone au bout de 30 minutes.
- **60.** Enclenche la minuterie. Au bout de 30 minutes, la température de la zone est modifiée d'un degré et au bout de 60 minutes, elle s'éteint.
- **90.** Enclenche la minuterie. Au bout de 30 minutes, la température de la zone est modifiée d'un degré. Au bout de 60 minutes, la température de la zone est à nouveau modifiée d'un degré. Au bout de 90 minutes, elle s'éteint.



Dans le cas de l'Airzone Think principal, vous pourrez également modifier et sélectionner le **Mode de fonctionnement** à l'aide de la barre de contrôle, les modes communs à toutes les zones étant :





Dans le cas d'un Think principal sur une installation avec ventilo-convecteur, vous pourrez également sélectionner à l'aide de la barre de contrôle la vitesse du ventilateur de l'unité.

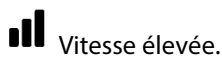

Vitesse élevée.



Vitesse faible.

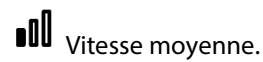

Vitesse moyenne.

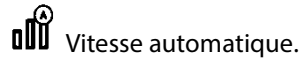

Vitesse automatique.

CONFIGURATION AVANCEE DU SYSTEME

Pour accéder au menu de configuration avancée du Blueface et du thermostat Think, suivez les étapes ci-dessous :

Blueface

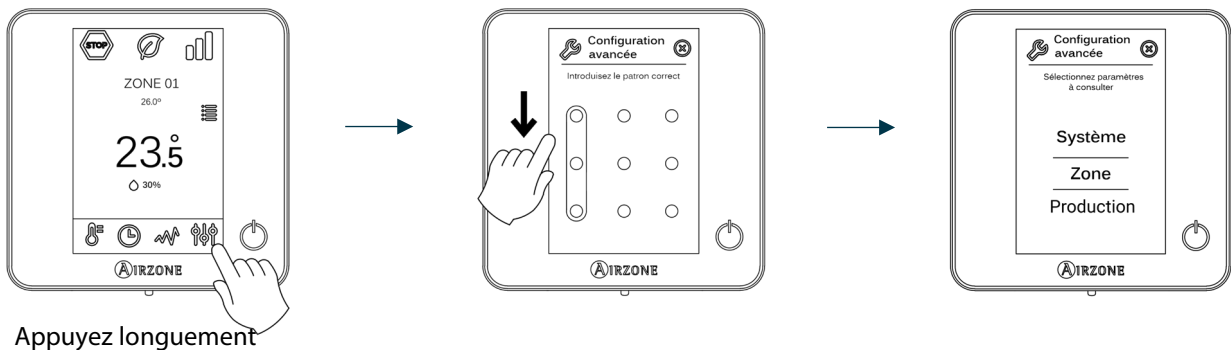

Think

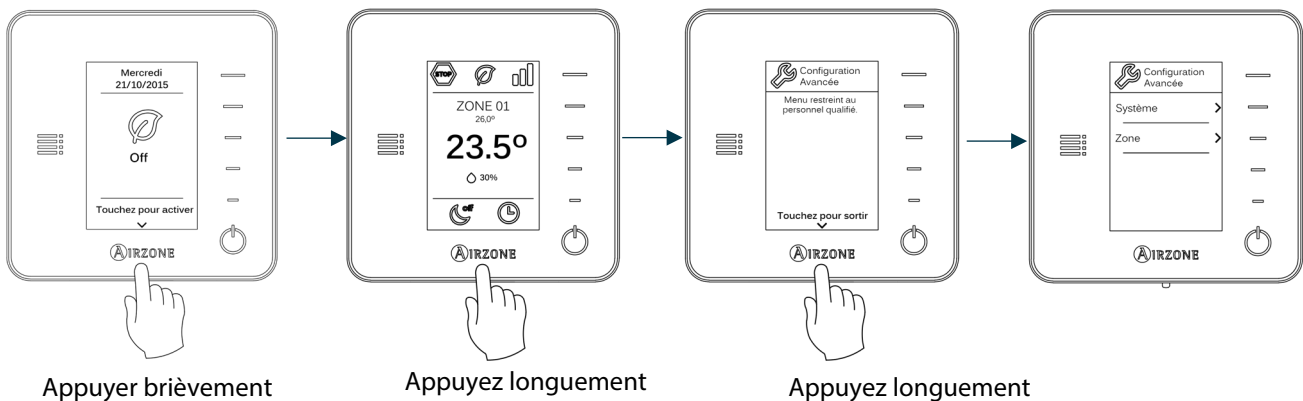

Dans ce menu, vous pourrez modifier les paramètres du système et de la zone.

PARAMETRES DU SYSTEME

- **Adresse du système** (*non disponible dans les systèmes avec la passerelle BACnet*). Permet de définir le numéro du système dans votre installation. La valeur par défaut est 1. Le système affichera les valeurs d'adresse libres, la valeur maximale étant 247.

Si votre installation dispose d'une adresse 1 et d'une platine centrale de contrôle de production (AZX6CCP), vous disposerez de l'option **Supermaître**, qui permet d'imposer le mode de fonctionnement de ce système 1 au reste des systèmes connectés à AZX6CCP en mode semi-forcé :

Mode de fonctionnement : Système 1	Modes de fonctionnement disponibles : Reste des systèmes

- **Plage de température.** Permet de sélectionner la température maximale pour le mode Chauffage (19 – 30°C) et la température minimale pour le mode Refroidissement (18 – 26°C) par pas de 1°C. Vous pouvez, si vous le souhaitez, désactiver l'un des modes. La configuration par défaut est la suivante : température maximale de chauffage 30°C et température minimale de refroidissement 18°C.
- **Étape combinée** (*disponible uniquement sur les installations à modules AZCE6OUTPUT8*). Permet d'activer/désactiver l'étape combinée du paramètre Étapes de contrôle dans le menu Configuration de zone de l'utilisateur
- **Conf. Hystérésis.** Définit le différentiel de température entre la température ambiante et celle de consigne pour commencer à appliquer l'algorithme RadianT, qui a pour but d'éviter la surchauffe des installations à plancher rayonnant. Sur les installations à radiateur, assignez 0°C à cette valeur. Elle est configurée par défaut à 0°C.
- **Type d'ouverture.** Permet d'activer/désactiver la proportionnalité des registres du système. La proportionnalité permet de définir 4 degrés d'ouverture ou de fermeture du registre, en fonction de la demande de température de la zone, pour régler le débit de celle-ci. La configuration par défaut est Tout/Rien.
*Remarque : Le changement de ce paramètre affecte tous les registres motorisés de l'installation. Non recommandé pour des grilles intelligentes RINT et RIC.
- **Mode Standby** (uniquement pour les thermostats Blueface). Configuration de la logique de fonctionnement des éléments motorisés en l'absence de demande dans le système. Cette fonction est désactivée par défaut.
- **Configuration relais.** Permet de modifier la logique de fonctionnement du relais VMC/Chaudière de la platine centrale du système (voir la rubrique *Platine centrale du système (AZCE6IBPRO6, Connexion)*). La configuration par défaut est VMC.
- **Température de reprise** (*disponible uniquement sur les installations équipées de sondes de protection AZX6SONDPROTEC*). Permet d'ajuster la valeur des températures de coupure du système afin de protéger l'unité de climatisation en mode chauffage (32°C, 34°C ou 36°C) et refroidissement (6°C, 8°C ou 10°C). Par défaut, la température de coupure du système est de 34°C en chauffage et de 8°C en refroidissement.
- **Q-Adapt** (*seulement pour thermostats Think*).
 - **Sur les unités à détente directe.** Il permet la sélection de l'algorithme de contrôle de débit qui s'adapte le mieux à votre installation. Les options disponibles sont :
 - Maximum : Le système travaille à vitesse maximale, indépendamment du nombre de zones.
 - Puissance : Le système travaille à une vitesse supérieure à celle du mode Standard afin de favoriser l'augmentation du débit.
 - Standard (par défaut) : Le système adapte la vitesse en fonction du nombre de zone.

- Silence : Le système travaille à une vitesse inférieure à celle du mode Standard afin de privilégier la diminution du bruit.
- Minimum : Le système travaille à vitesse minimale, indépendamment du nombre de zones.
- **Sur les unités à ventilo-convecteur 0-10 V.** Permet de configurer la tension minimale (1,5 V par défaut) et maximale (10 V par défaut) de régime du ventilateur de l'unité contrôlée, par créneaux de 0,1 V. La tension minimale correspondra à la vitesse minimale souhaitée pour l'unité, et la tension maximale à sa vitesse maximale. La vitesse moyenne correspondra à la valeur moyenne entre ces deux.
- **Canal radio.** Permet d'activer / désactiver le module d'association radio du système.
- **Informations** (*seulement pour thermostats Think 1*). Permet d'afficher les informations relatives à :
 - La zone : firmware, zone, association, moteur ou état des communications.
 - Le système : firmware, configuration et données des contrôleurs du système et de l'installation.
 - Les dispositifs : indique les éléments connectés au système.
 - Webserver : firmware, adresse IP, passerelle, MAC et PIN.
- **Réinitialisation système** (*disponible uniquement pour les thermostats Blueface principaux*). Permet de réinitialiser le système aux paramètres d'usine. Pour reconfigurer les thermostats, veuillez vous reporter à la rubrique [Configuration initiale](#).
- **Contrôleur centralisé.** Il permet de définir si votre installation dispose ou non d'un contrôleur centralisé. Par défaut, il sera désactivé.
- **BACnet.** (*disponible uniquement dans les installations avec AZX6BACNET*) Ce paramètre permet d'afficher et de modifier l'ID du dispositif, le port uplink, l'adresse IP, le masque sous-réseau et l'IP de la passerelle. Appuyez sur la valeur souhaitée, modifiez les paramètres, puis appuyez pour confirmer. Les valeurs par défaut sont les suivantes :
 - ID dispositif : 1000
 - Port : 47808
 - Adresse IP : DHCP
- **Mode protection** (*disponible uniquement pour les thermostats Blueface et si le système détecte une erreur H2 sur l'unité intérieure*). Permet de désactiver le délai de fermeture des éléments motorisés.

PARAMETRES DE ZONE

- **Sorties associées.** Affiche et permet de sélectionner les sorties de contrôle associées au thermostat.
- **Configuration thermostat.** Permet de configurer le thermostat comme principal ou de zone.

**Remarque : le thermostat ne peut pas être configuré comme principal s'il existe déjà un autre thermostat configuré comme principal raccordé à la même platine centrale.*
- **Mode d'utilisation.** Permet de configurer le thermostat des différentes zones du système en mode basique (menus et affichages restreints) ou avancé. Il est configuré par défaut comme Avancé. Les paramètres contrôlables en mode basique sont les suivants :
 - Marche / arrêt.
 - Température de consigne.
 - Mode de fonctionnement (uniquement si le thermostat est principal)
 - Vitesse du ventilateur.

Si vous avez besoin de configurer de nouveau le thermostat en mode avancé, accédez au menu de configuration avancée et activez le mode d'utilisation avancé.
- **Étapes de contrôle** (*disponible uniquement sur les installations à modules AZCE6OUTPUT8*). Permet de configurer les étapes de refroidissement et de chauffage dans la zone sélectionnée ou dans toutes les zones du système. Les options à configurer sont les suivantes :
 - Air : active le chauffage ou le refroidissement par air dans la zone sélectionnée.
 - Rayonnant (*seulement en mode chauffage*) : active le chauffage rayonnant dans la zone sélectionnée.

- Combinée (*seulement en mode chauffage*) : active le chauffage par air et le chauffage rayonnant dans la zone sélectionnée et permet de choisir l'étape de chauffage souhaitée dans cette zone : air, rayonnant ou combinée. La zone commence à travailler avec l'étape de chauffage par air et une fois que la température ambiante se trouve dans l'intervalle fixé (voir paramètre *Conf. Hystérésis*), l'étape rayonnante s'active.
- Off : désactive le mode chauffage ou refroidissement dans la zone sélectionnée.
- **Offset.** Permet de corriger la température ambiante mesurée dans les différentes zones ou dans l'ensemble de celles-ci et due à des écarts causés par des sources de chaleur/froid proches, en appliquant un facteur de correction compris entre - 2,5 °C et 2,5 °C, par créneaux de 0,5 °C. La configuration par défaut est de 0 °C.
- **Réinitialisation thermostat** (*non disponible dans les zones à distance*). Permet de réinitialiser le thermostat et de revenir au menu de configuration initiale (voir la rubrique *Configuration initiale du thermostat Blueface*).

PARAMÈTRES DE PRODUCTION

Attention : Les paramètres de configuration de la centrale de contrôle de production cloud sont disponibles uniquement pour le thermostat Blueface principal du système n° 1.

- **Logique de fonctionnement.** Permet de configurer la logique de fonctionnement des relais du contrôle de la centrale de contrôle de production :
 - PAC air-eau (Configuration par défaut)
 - 2 tubes
 - 4 tubes
 - RadianT (*Recommandé pour les systèmes RadianT365*)
- Aérothermie

Mode	Demande	Relais de contrôle					
		FRIO_Y	CALORB_W	AIRE_Y	RADIANTE_Y	AIRE_W	RADIANTE_W
Arrêt	Off	--	--	--	--	--	--
Refroidissement	Air	ON	--	ON	--	--	--
	Rayonnant	ON	--	--	ON	--	--
	Off	--	--	--	--	--	--
Chauffage	Air	--	ON	--	--	ON	--
	Rayonnant	--	ON	--	--	--	ON
	Off	--	--	--	--	--	--
Déshumidification	On	--	--	--	--	--	--
	Off	--	--	--	--	--	--
Ventilation	On	--	--	--	--	--	--
	Off	--	--	--	--	--	--

- 2 tubes/4 tubes

Mode	Demande	Relais de contrôle					
		FRIO_Y	CALORB_W	AIRE_Y	RADIANTE_Y	AIRE_W	RADIANTE_W
Arrêt	Off	--	--	--	--	--	--
Refroidissement	Air	ON	--	ON	--	--	--
	Rayonnant	ON	--	--	ON	--	--
	Off	ON	--	--	--	--	--
Chauffage	Air	--	ON	--	--	ON	--
	Rayonnant	--	ON	--	--	--	ON
	Off	--	ON	--	--	--	--
Déshumidification	On	ON	--	--	--	--	--
	Off	ON	--	--	--	--	--
Ventilation	On	--	--	--	--	--	--
	Off	--	--	--	--	--	--

Note : Dans cette configuration, l'unité intérieure restera en mode Standby une fois le confort atteint dans toutes les zones.

- **Délai d'activation.** Permet de sélectionner un délai de démarrage de l'unité de production, configurable en minutes, du 0 à 7. (Configurait par défaut à 3 min)
- **Température de l'eau en sortie.** (Disponible uniquement sur les installations à passerelle AZX6GAW[XXX] sous réserve que l'unité de PAC air-eau ne soit pas configurée pour un fonctionnement automatique, permettant d'imposer des températures de travail). Permet de sélectionner les températures de l'eau en sortie pour les modes de refroidissement et chauffage au l'unité PAC air-eau. La plage de températures est définie par l'unité. Configuration par défaut :
 - Air en mode refroidissement : 10 °C
 - Rayonnement en mode refroidissement : 18 °C
 - Air en mode chauffage : 50 °C
 - Rayonnement en mode chauffage : 35 °C
- **Fonction ECS.** (Disponible uniquement dans les installations avec pasarelle AZX6GAW XXX) Permet d'activer / désactiver (On/Off) la fonction d'Eau chaude sanitaire (ECS) sur les systèmes connectés à la CCP. Activeé par défaut.
- **Mitigeur thermostatique** (disponible uniquement sur les installations à passerelle de PAC air-eau). Permet de configurer le fonctionnement de votre installation selon l'existence ou non d'un mitigeur thermostatique.

Sélectionnez Manuel si vous disposez de mitigeurs thermostatiques dans votre installation, auquel cas ils devront être réglés à 18 °C. Si l'installation ne dispose pas de mitigeurs thermostatiques, sélectionnez Auto pour que l'installation fonctionne automatiquement avec la température lue par le système. La configuration par défaut est Manuel.

AUTODIAGNOSTIC

PLATINE CENTRALE (AZCE6IBPRO6)

La platine centrale du système Airzone est munie de LED intégrées qui permettent de détecter des dysfonctionnements.

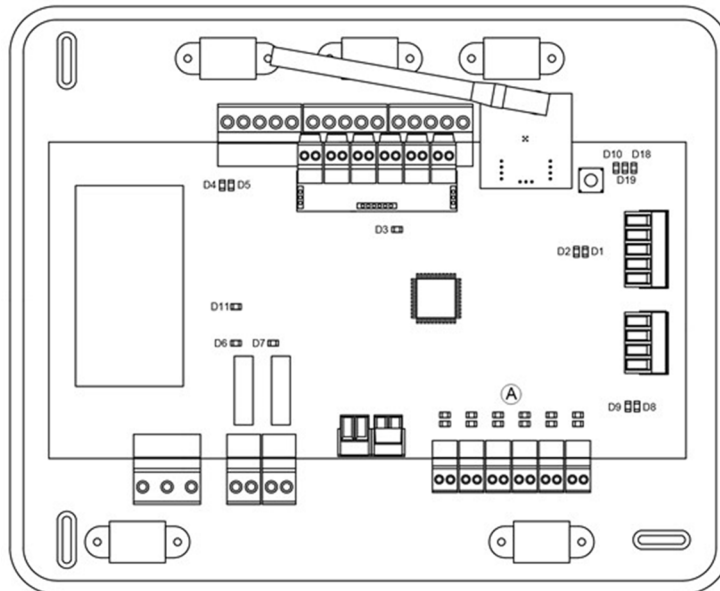

Signification			
D1	Réception de données du bus domotique	Clignotement	Vert
D2	Transmission de données au bus domotique	Clignotement	Rouge
D3	Activité de la platine centrale	Clignotement	Vert
D4	Transmission de données au bus de connexion Airzone	Clignotement	Rouge
D5	Réception de données bus de connexion Airzone	Clignotement	Vert
D6	On/Off unité	Clignotement	Vert
D7	VMC / Chaudière	Clignotement	Vert
D8	Transmission de données au bus unité	Clignotement	Rouge
D9	Réception de données du bus unité	Clignotement	Vert
D10	Réception de paquets de données via radio	Commutation	Vert
D11	Alimentation de la platine centrale	Fixe	Rouge
D18	Élément associé	Fixe	Vert
D19	Canal association activé	Fixe	Rouge
A	Ouverture moteurs	On	Vert
	Fermeture moteurs	On	Rouge

MODULE D'EXPANSION (AZCE6EXP8Z)

Le module d'expansion Airzone est muni de LED intégrées qui permettent de détecter des dysfonctionnements.

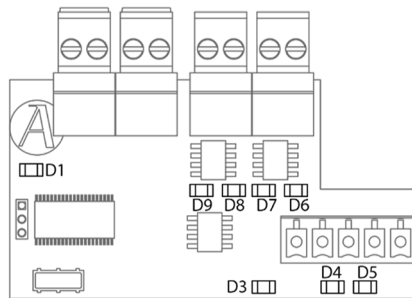

Signification			
D1	Activité du microprocesseur	Clignotement	Vert
D3	Alimentation	Fixe	Rouge
D4	Transmission de données au bus de connexion Airzone	Clignotement	Rouge
D5	Réception de données du bus de connexion Airzone	Clignotement	Vert
D6	Fermeture moteur zone 7	Clignotement	Rouge
D7	Ouverture moteur zone 7	Clignotement	Vert
D8	Fermeture moteur zone 8	Clignotement	Rouge
D9	Ouverture moteur zone 8	Clignotement	Vert

MODULE DE CONTROLE DES ELEMENTS RAYONNANTS (AZCE6OUTPUT8)

Le module de contrôle des éléments rayonnants Airzone est muni de LED intégrées qui permettent de détecter des dysfonctionnements.

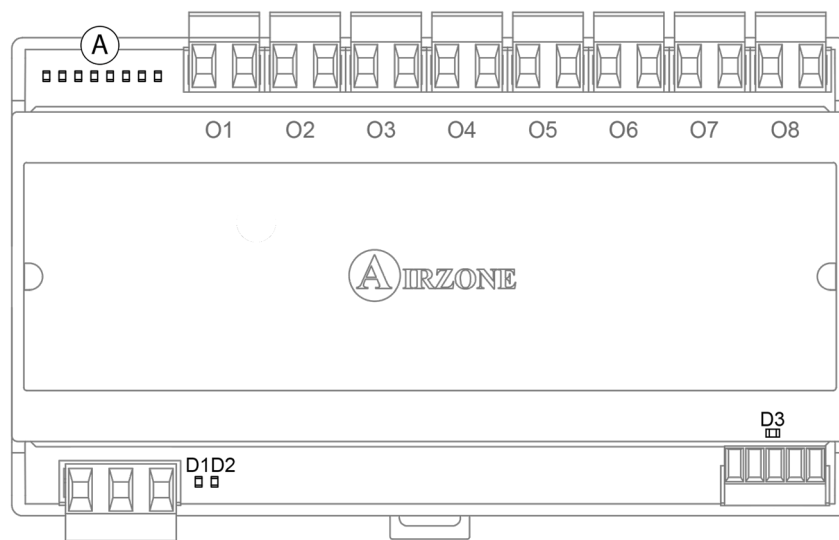

Signification			
D1	Alimentation	Fixe	Rouge
D2	Activité du module	Clignotement	Vert
D3	Transmission et réception de données au bus d'expansion	Clignotement	Vert
(A)	Diodes LED d'état des relais	Commutation	Vert

THERMOSTATS BLUEFACE ET THINK (AZCE6BLUEFACEC / AZCE6THINK [C/R])

Notifications du Thermostat Blueface

Les différentes notifications du système s'affichent sur l'écran de veille du thermostat Airzone Blueface ; de même, en cas d'incidence technique, l'erreur est affichée sur l'écran de veille, sur l'écran principal et dans la section « À propos des erreurs » dans le menu de configuration d'utilisateur.

- **Hors-gel** : Affiché lorsque cette fonctionnalité est activée (voir *Menu de configuration de zone du thermostat Blueface*).
- **Fenêtre** : Indique que la climatisation a été suspendue dans la zone en raison de l'ouverture d'une fenêtre. Disponible uniquement pour les systèmes disposant de contacts de feuillures.
- **ECS** : Eau chaude sanitaire active. Dans le cas où le système intègre un contrôle de gestion d'ECS dans l'équipement de production et que celui-ci soit activé, ce message s'affichera sur l'écran, éteignant la climatisation dans la zone en question.
- **Pile faible Lite** : Notification de pile faible. En appuyant sur l'icône de l'écran principal, le nom de la zone concernée s'affichera.

Notifications du Thermostat Think

Le thermostat Airzone Think affiche les différentes notifications du système sur l'écran de veille.

- **Hors-gel** : Affiché lorsque cette fonctionnalité est activée (voir *Menu de configuration de zone du thermostat Blueface*).
- **Fenêtre** : Indique que la climatisation a été suspendue dans la zone en raison de l'ouverture d'une fenêtre. Disponible uniquement pour les systèmes disposant de contacts de feuillures.
- **ECS** : Eau chaude sanitaire active. Dans le cas où le système intègre un contrôle de gestion d'ECS dans l'équipement de production et que celui-ci soit activé, ce message s'affichera sur l'écran, éteignant la climatisation dans la zone en question.
-  **Notification de pile faible.**

Erreurs des Thermostats Blueface et Think

Lorsque le système détecte une anomalie, il affiche un message d'erreur sur l'écran de veille de ces dispositifs. Il convient d'établir une distinction entre anomalies bloquantes et non bloquantes.

Les anomalies bloquantes sont celles qui empêchent le fonctionnement de base du système, en bloquant le thermostat jusqu'à ce que le problème soit réglé. Les anomalies non bloquantes sont celles qui permettent le fonctionnement de base du système.

Les erreurs qui peuvent s'afficher sont les suivantes :

Erreur de communication

- 1 Thermostat Blueface – Platine centrale
 - 8 Thermostat Lite – Platine centrale
 - 9 Passerelle - Système Airzone
 - 10 Passerelle BACnet - Platine centrale
 - 11 Passerelle – Unidad interior
 - 12 Webserver – Système Airzone
 - 13 Module de contrôle d'éléments rayonnants - Platine centrale
 - 14 Module d'expansion - Platine centrale
 - 15 Compteur Consommation - Central
 - 17 Passerelle Lutron- Système Airzone
 - C-02 Centrale de contrôle de production - Platine centrale
 - C-09 Passerelle pac air-eau - Centrale de contrôle de production
- Erreur unité.** Anomalie de l'unité de climatisation.

Autres erreurs

- 5 Sonde de température en circuit ouvert
- 6 Sonde de température en court-circuit
- 16 Erreur de mesure sur le compteur de consommation

Erreur 1 : Erreur de communication entre thermostat filaire et platine centrale du système

Cette anomalie ne permet pas le contrôle de la zone. Vérifiez si l'erreur apparaît sur tous les thermostats. Si c'est le cas, vérifiez si le fonctionnement de la platine centrale du système est correct. Pour résoudre ce problème, vérifiez :

1. État de la platine centrale : si l'alimentation est correcte.
2. État de la platine centrale : si le fonctionnement des LED du bus de connexion Airzone est correct.
3. Connexions : si la polarité des connecteurs de la platine centrale et du thermostat est correcte.
4. Câblage : si la tension entre les pôles (A /-) et (B/-) est de 1,8 VCC.
5. Réinitialiser la zone et associez-la de nouveau au système :



6. Réinitialisation du système : cette erreur est susceptible de s'afficher sur les thermostats suite à la réinitialisation du système. Ce message disparaîtra une fois la réinitialisation achevée, au bout de 30 secondes approximativement.

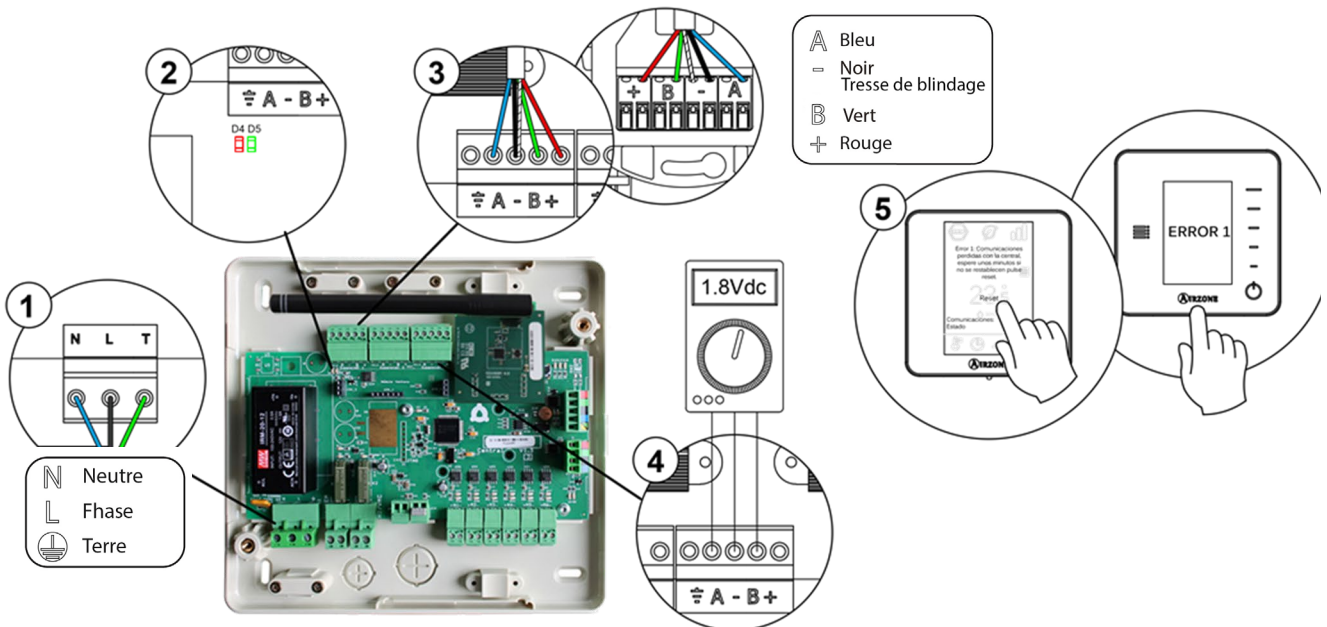

Erreur 1 : Erreur de communication entre thermostat radio et platine centrale du système

Cette anomalie ne permet pas le contrôle de la zone. Vérifiez si l'erreur apparaît sur tous les thermostats. Si c'est le cas, vérifiez si le fonctionnement de la platine centrale du système est correct. Pour résoudre ce problème, vérifiez :

1. État du thermostat : Vérifiez la couverture réseau du thermostat vis-à-vis du module en accédant au paramètre Informations (voir la rubrique Configuration avancée du système, paramètres du système) ou approchez le thermostat de la platine centrale. Si la communication se rétablit, c'est que le thermostat se trouvait hors réseau et qu'il est nécessaire de le déplacer.
2. État de la platine centrale : si l'alimentation est correcte.
3. État de la platine centrale : si le fonctionnement des LED de communication radio est correct.



paramètres de zone.

Canal radio du menu Configuration avancée du système,

5. Réinitialisation du système : cette erreur est susceptible de s'afficher sur les thermostats suite à la réinitialisation du système. Ce message disparaîtra une fois la réinitialisation achevée, au bout de 30 secondes approximativement.

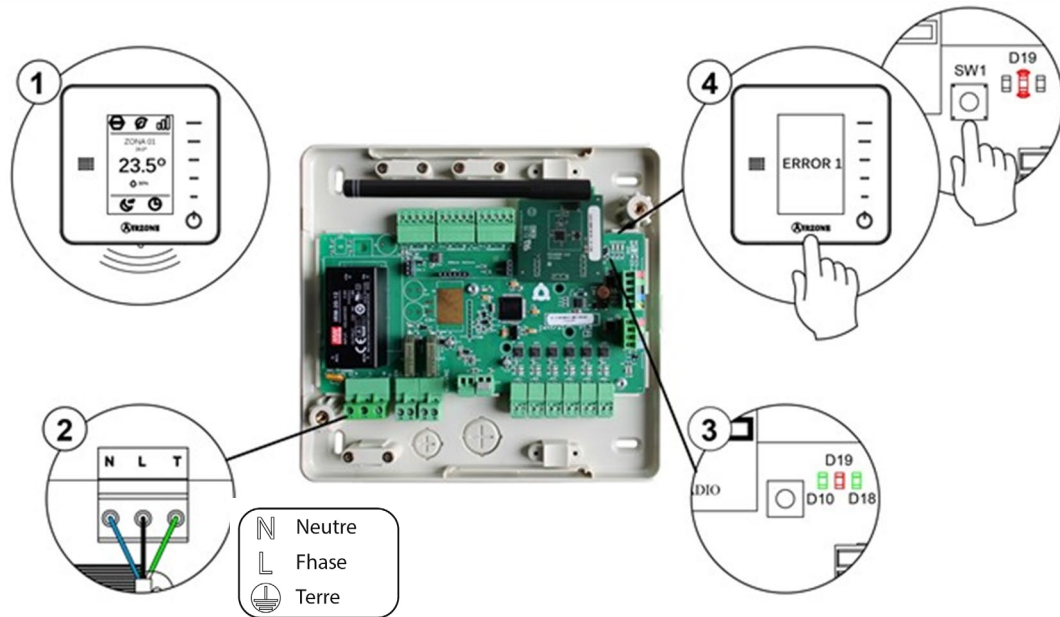

Erreur 5 : Sonde de température en circuit ouvert

La zone ne mesure plus la température ambiante, la zone s'en trouve désactivée et ne génère plus de demande. Si cette erreur se produit, procédez au remplacement du dispositif ou envoyez-le en réparation.

Erreur 6 : Sonde de température en court-circuit

La zone ne mesure plus la température ambiante, la zone s'en trouve désactivée et ne génère plus de demande. Si cette erreur se produit, procédez au remplacement du dispositif ou envoyez-le en réparation.

Erreur 8 : Thermostat Lite filaire introuvable

La zone ne mesure plus la température ambiante d'un thermostat Lite filaire associé, la zone s'en trouve désactivée et ne génère plus de demande. Vérifiez à partir du thermostat Blueface s'il existe un problème de communication sur le thermostat Lite. Pour résoudre ce problème, vérifiez :

1. Connexions : si la polarité des connecteurs de la platine centrale et de la sonde est correcte.
2. Câblage : si la tension entre les pôles (A /-) et (B/-) est de 1,8 VCC.
3. Vérifiez, sur le thermostat en question, si le minirupteur correspondant à la zone associée est sélectionné. S'il ne l'est pas, activez-le en levant la bride de la valeur souhaitée.

Remarque : pour changer un numéro de zone, vous devrez d'abord réinitialiser le thermostat et lancer la séquence d'association.

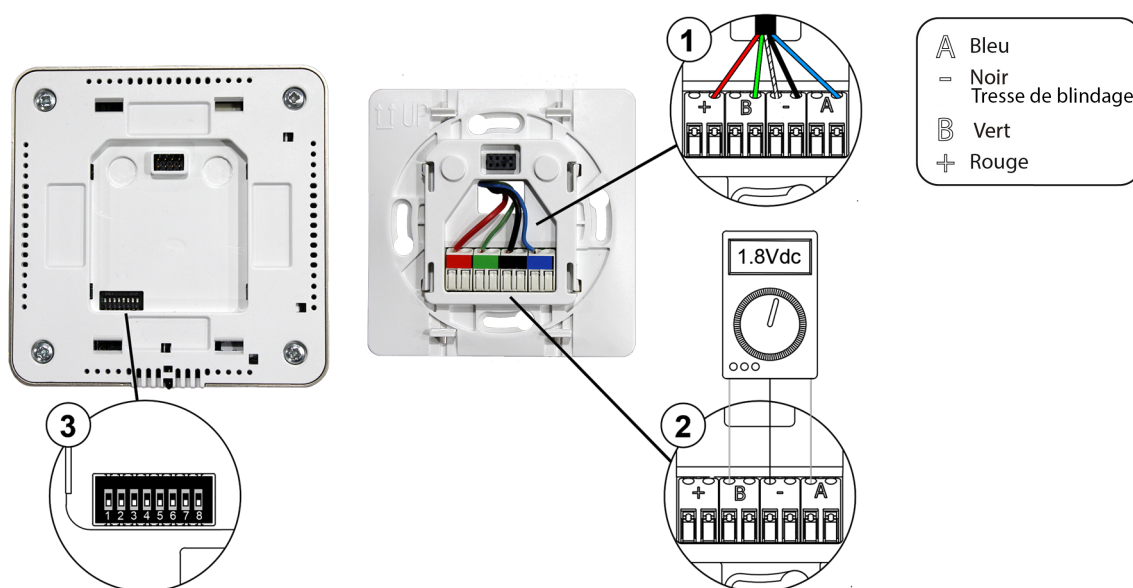

Erreur 8 : Thermostat Lite radio introuvable

La zone ne mesure plus la température ambiante d'un thermostat Lite radio associé, la zone s'en trouve désactivée et ne génère plus de demande. Vérifiez à partir du thermostat Blueface s'il existe un problème de communication sur le thermostat Lite. Pour résoudre ce problème, vérifiez :

1. Alimentation : l'état de la pile et remplacez-la si besoin.
2. Vérifiez, sur le thermostat Lite en question, si le minirupteur correspondant à la zone associée est sélectionné. S'il ne l'est pas, activez-le en levant la bride de la valeur souhaitée. Veuillez noter que pour associer des dispositifs radio, vous devez préalablement ouvrir le canal d'association radio, soit à partir de la platine centrale, en utilisant la touche SW1, soit à partir d'un thermostat, en accédant au paramètre *Canal radio* du menu *Configuration avancée du système, paramètres de zone*.

Remarque : pour changer un numéro de zone, vous devrez d'abord réinitialiser le thermostat et lancer la séquence d'association.



Erreur 9 : Erreur de communication passerelle – système

Le système a perdu la communication avec la passerelle et, de ce fait, avec l'unité de climatisation. Le système ouvrira toutes les zones et désactivera le contrôle à partir des thermostats du système, ce qui permettra le fonctionnement de l'unité à partir du thermostat du fabricant. Pour résoudre ce problème :

1. Vérifiez si la passerelle est correctement connectée au port de l'unité de la platine centrale.
2. Dans le cas des passerelles en forme de rail DIN, vérifiez si la polarité des connecteurs de la passerelle et du port de l'unité de la platine centrale est correcte.
3. Vérifiez si l'état des LED de la passerelle connectée est correct. Pour ce faire, consultez la rubrique Autodiagnostic ou la fiche technique de la passerelle en question.

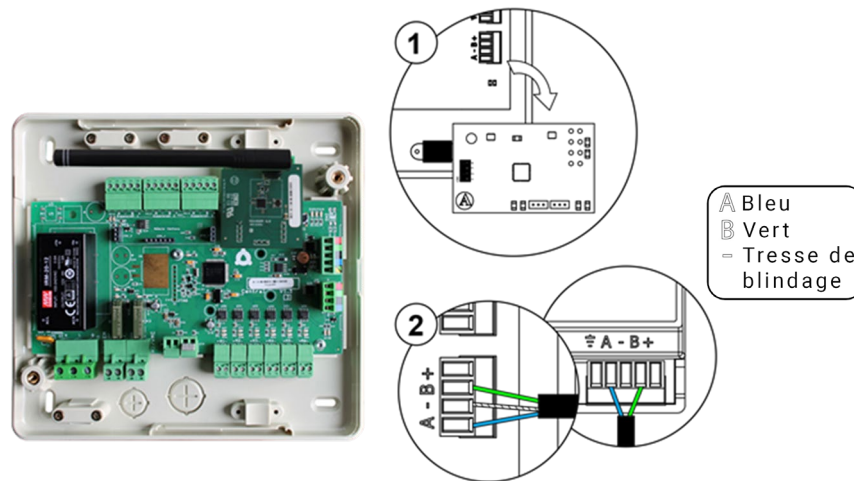

Erreur 10. Erreur de communication passerelle BACnet et système

Le système a perdu la communication avec la passerelle. Vérifiez si la passerelle est correctement connectée au port de l'unité de la platine centrale.

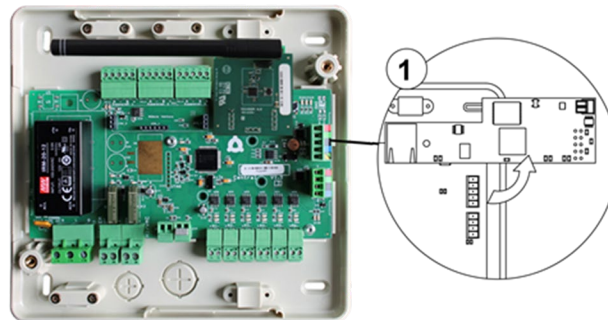

Erreur 11 : Erreur de communication passerelle – unité

Le système a perdu la communication avec la passerelle et, de ce fait, avec l'unité de climatisation. Le système ouvrira toutes les zones et désactivera le contrôle à partir des thermostats du système, ce qui permettra le fonctionnement de l'unité à partir du thermostat du fabricant. Pour résoudre ce problème, vérifiez :

1. Si l'unité est alimentée. Pour ce faire, vérifiez si le thermostat de l'unité est allumé.
2. Vérifiez si l'unité fonctionne correctement indépendamment du système. Pour ce faire, déconnectez l'unité de climatisation du système Airzone et activez l'unité à partir de son propre thermostat.
3. Connexions : si la polarité et la connexion des connecteurs de la passerelle et de l'unité intérieure sont correctes. Consultez la fiche technique de la passerelle en question.
4. Câblage : sur les passerelles de rail DIN, vérifiez si la tension entre les pôles (A /-) et (B/-) est de 1,8 VCC.
5. Vérifiez si l'état des LED de la passerelle connectée est correct. Pour ce faire, consultez la rubrique Autodiagnostic ou la fiche technique de la passerelle en question

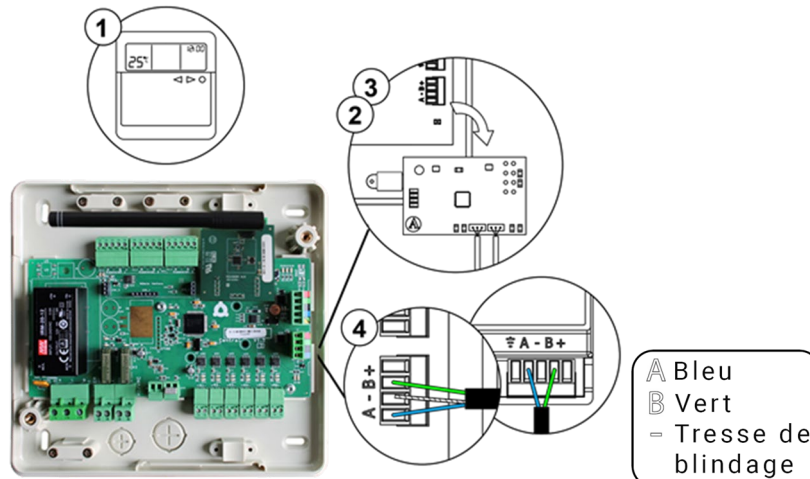

Erreur 12. Erreur de communication entre Webserver et la platine centrale

Le système a perdu la communication avec le Webserver. Pour résoudre ce problème, vérifiez :

1. Vérifiez si le Webserver est correctement connectée au port de l'unité de la platine centrale.
2. Dans le cas de Webserver au format DIN, vérifier la polarité correcte des connecteurs du Webserver et du port domotique de la centrale.
3. Vérifiez si l'état des LED du Webserver connectée est correct. Pour ce faire, consultez la rubrique Autodiagnostic ou la fiche technique du Webserver en question.

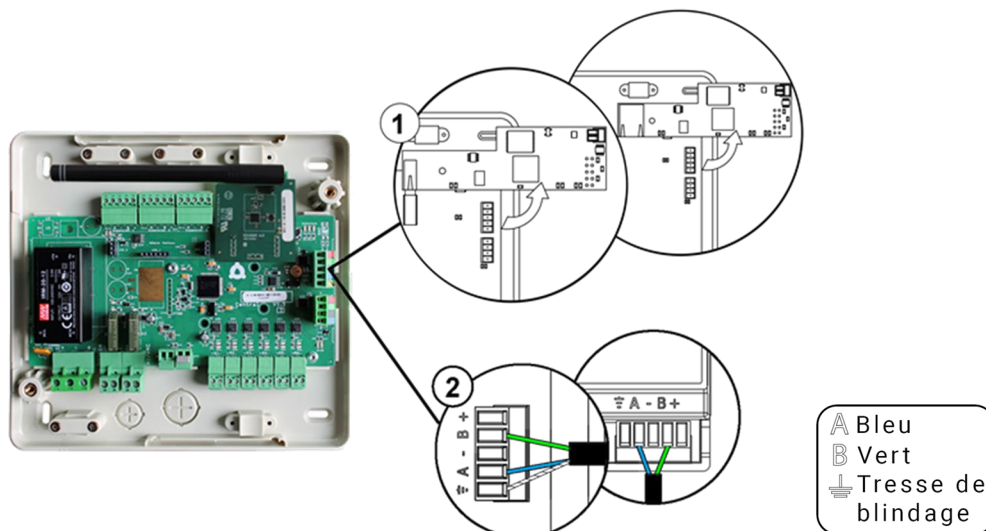

Erreur 13 : Erreur de communication platine centrale – module de contrôle des éléments rayonnants

Cette anomalie ne permet pas le contrôle du système. Pour résoudre ce problème, vérifiez :

1. État du module de contrôle des éléments rayonnants : si l'alimentation est correcte.
2. État du module de contrôle des éléments rayonnants et de la platine centrale du système : si le fonctionnement des LED du bus de connexion Airzone est correct.
3. Connexions : si la polarité des connecteurs de la platine centrale et du module de contrôle des éléments rayonnants est correcte.
4. Câblage : si la tension entre les pôles (A /-) et (B/-) est de 1,8 VCC.

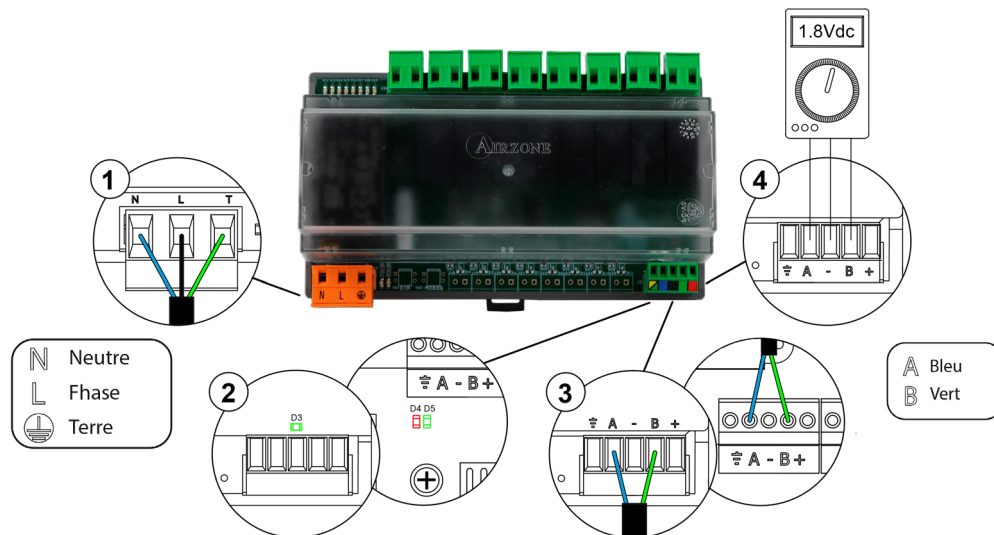

Erreur 14 : Erreur de communication platine centrale – module d'expansion

Elle se traduit par la perte de contrôle des zones 7 et 8. Pour résoudre ce problème, vérifiez :

1. Si le module est correctement connecté au bus de connexion Airzone.
2. État du module : si le fonctionnement des LED du bus de connexion Airzone est correct.

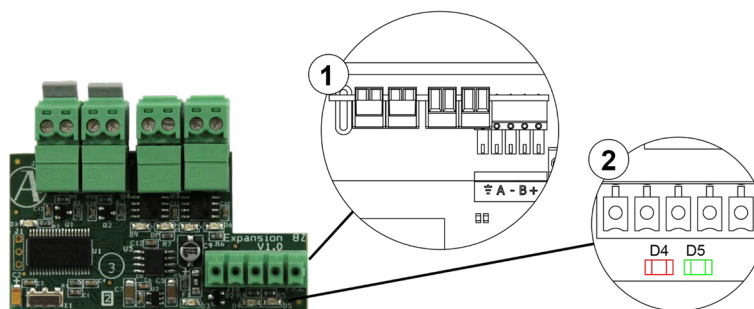

Erreur 15 : erreur de communication platine centrale - appareil de mesure de la consommation

Ce problème empêche le système de mesurer la consommation de l'unité de chauffage et refroidissement. Pour résoudre ce problème :

2. État de l'appareil de mesure de la consommation : vérifiez que l'alimentation est correcte.

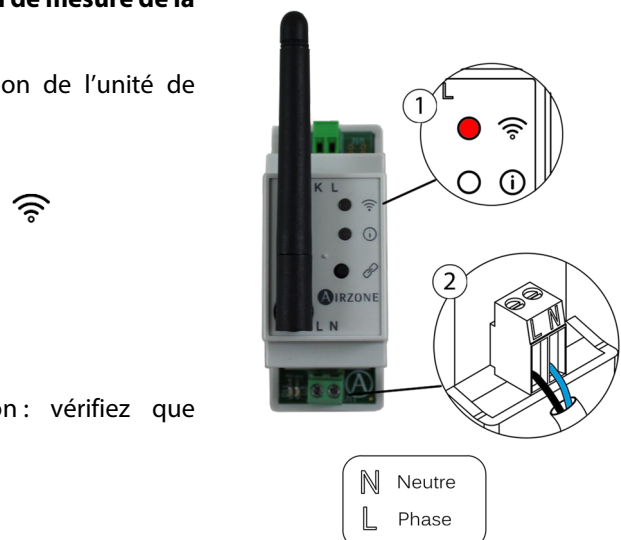

Erreur 16 : erreur de mesure sur l'appareil de mesure de la consommation

Ce problème empêche le système de mesurer la consommation de l'unité de chauffage et refroidissement. Pour résoudre ce problème :

1. Vérifiez si la pince ampèremétrique est correctement connectée au câblage de l'unité de chauffage et refroidissement.

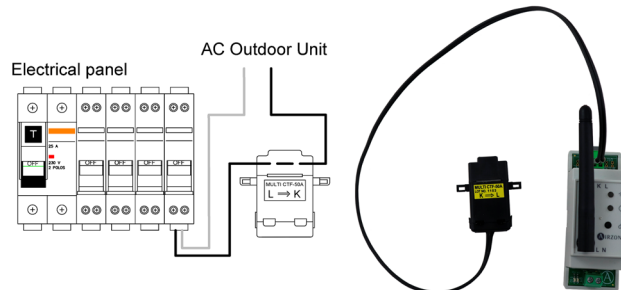

Error 17: Erreur de communication passerelle Lutron et système

Le système a perdu la communication avec la passerelle. Vérifiez si la passerelle est correctement connectée au port de l'unité de la platine centrale.

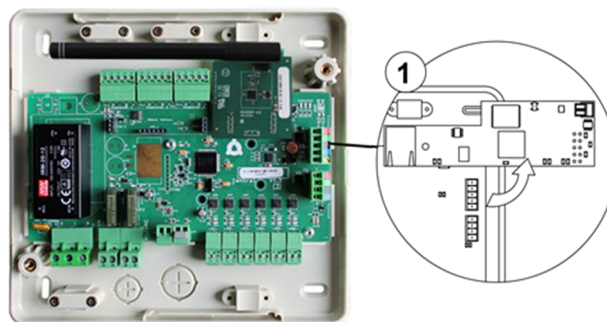

Error C-02: Erreur de communications entre la platine centrale du système et la centrale de contrôle de production

Cette anomalie est bloquante ; elle ne permet pas le contrôle de la zone. Pour résoudre ce problème, vérifiez :

1. État de la platine centrale : si l'alimentation est correcte.
2. État de la platine centrale : si le fonctionnement des LED du bus domotique est correct
3. Connexions : si la polarité des connecteurs de la CCP et de la platine centrale du système est correcte.

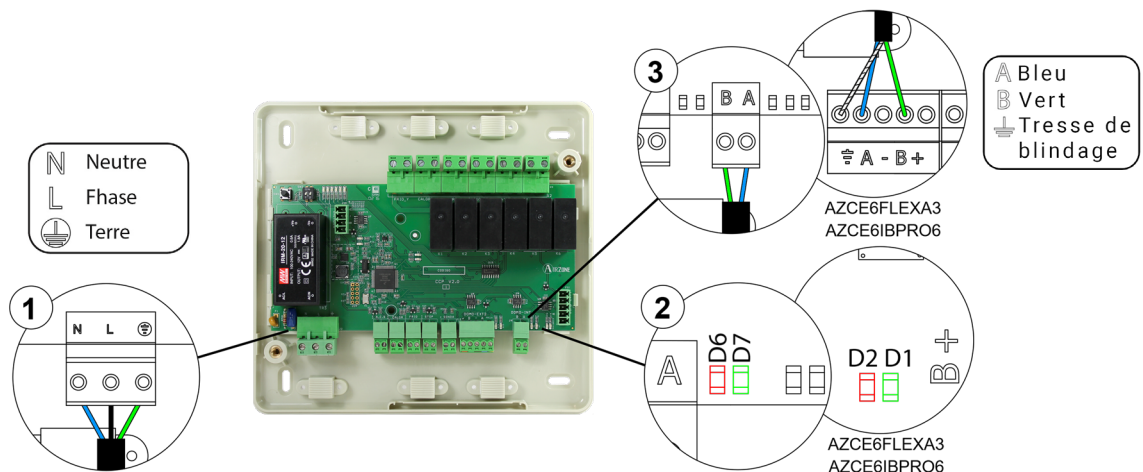

Error C-09: Erreur de communications entre la passerelle de pompe à chaleur et la platine centrale de contrôle de production.

Le système a perdu la communication avec la passerelle et, de ce fait, avec la pompe à chaleur. Le contrôle du système est désactivé afin de permettre le fonctionnement de l'équipement à partir du thermostat du fabricant. Pour résoudre ce problème :

1. Vérifiez si la passerelle est correctement connectée au port de l'unité de la platine centrale de contrôle de production.
2. Vérifiez si l'état des LED de la passerelle connectée est correct. Pour ce faire, consultez la rubrique Autodiagnostic ou la fiche technique de la passerelle en question.

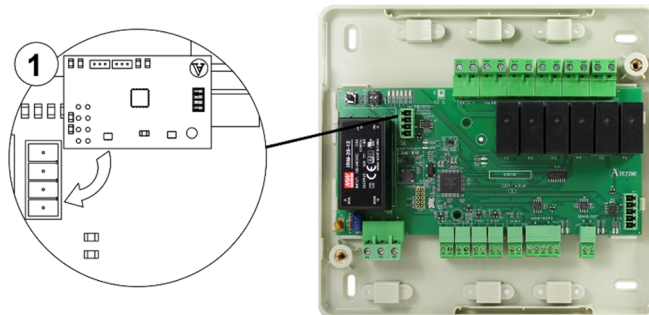

Erreur unité : Anomalie de l'unité de climatisation

Consultez le type d'anomalie sur le thermostat de l'unité et procédez aux réparations indiquées par le fabricant.

THERMOSTAT LITE (AZCE6LITE [C/R])

Les thermostats Lite sont munis de LED intégrées qui permettent de détecter des dysfonctionnements.



Cette anomalie est bloquante ; elle ne permet pas le contrôle de la zone. Vérifiez si l'erreur 1 apparaît sur les autres thermostats. Si c'est le cas, vérifiez si le fonctionnement de la platine centrale du système est correct. Pour résoudre ce problème, vérifiez :

1. État de la platine centrale : si l'alimentation est correcte.
2. État de la platine centrale : si le fonctionnement des LED du bus de connexion Airzone est correct.
3. Connexions : si la polarité des connecteurs de la platine centrale et du thermostat est correcte.
4. Câblage : si la tension entre les pôles (A /-) et (B/-) est de 1,8 VCC.



6. Réinitialisation du système : cette erreur est susceptible de s'afficher sur les thermostats suite à la réinitialisation du système. Ce message disparaîtra une fois la réinitialisation achevée, au bout de 30 secondes approximativement.

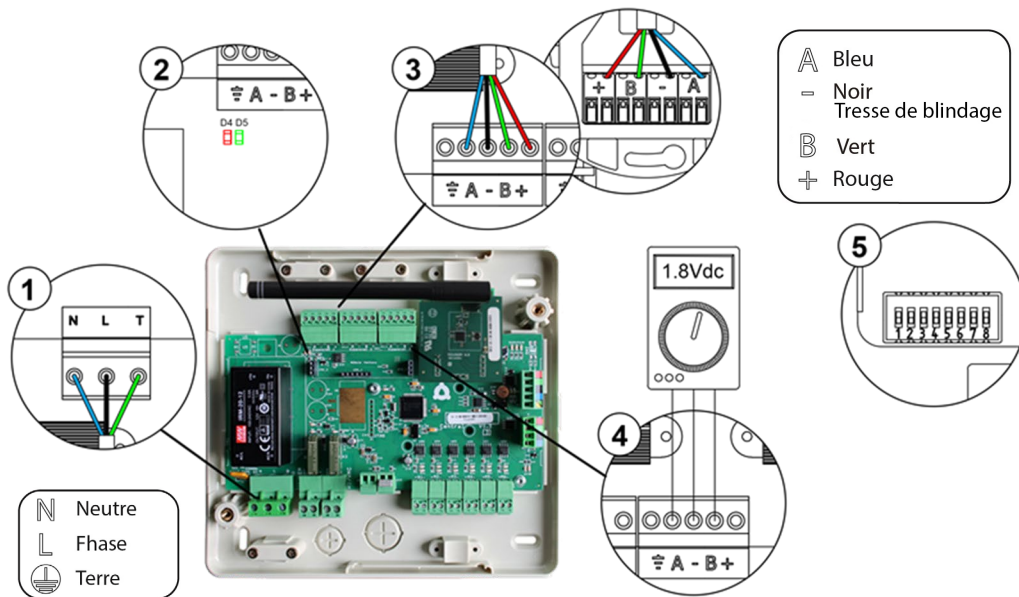

Cette anomalie est bloquante ; elle ne permet pas le contrôle de la zone. Vérifiez si l'erreur 1 apparaît sur les autres thermostats. Si c'est le cas, vérifiez si le fonctionnement de la platine centrale du système est correct. Pour résoudre ce problème, vérifiez :

1. État du thermostat : le réseau du thermostat vis-à-vis de la platine centrale. Pour ce faire, approchez le thermostat de la platine centrale. Si la communication se rétablit, c'est que le thermostat se trouvait hors réseau et qu'il est nécessaire de le déplacer.
2. État de la platine centrale : si l'alimentation est correcte.
3. État de la platine centrale : si le fonctionnement des LED de communication radio est correct.



Canal radio du menu Configuration avancée du système, paramètres de zone.

5. Réinitialisation du système : cette erreur est susceptible de s'afficher sur les thermostats suite à la réinitialisation du système. Ce message disparaîtra une fois la réinitialisation achevée, au bout de 30 secondes approximativement.

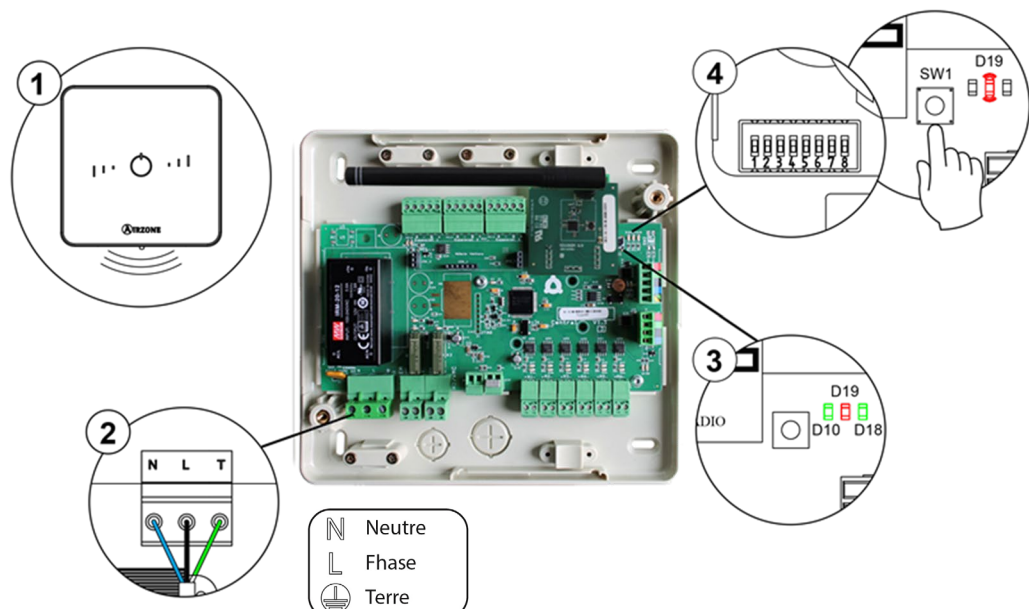

6.

PASSERELLE CONTROLEUR 3.0 AIRZONE (AZX6GTCXXX)

Les passerelles de controleur 3.0 Airzone sont munies de LED intégrées qui permettent de détecter des dysfonctionnements.

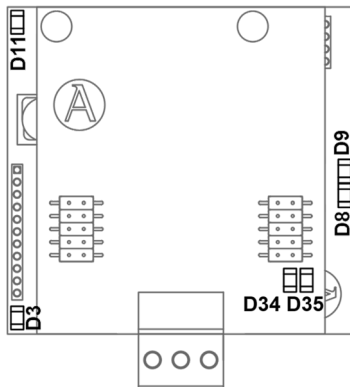

Signification			
D3	Activité du microprocesseur	Clignotement	Vert
D8	Transmission des données au système Airzone	Clignotement	Rouge
D9	Réception des données du système Airzone	Clignotement	Vert
D11	Alimentation de la passerelle	Fixe	Rouge
D34	Transmission des données à l'unité intérieure	Clignotement	Rouge
D35	Réception des données de l'unité intérieure	Clignotement	Vert

En cas de comportement anormal, veuillez vérifier :

- Vérifiez si l'unité est alimentée.
- Vérifiez si la passerelle est connectée à l'unité de climatisation et, le cas échéant, au thermostat de l'unité.
- Vérifiez l'état des connecteurs dans les câbles de connexion passerelle-unité intérieure et/ou passerelle-thermostat de l'unité de climatisation.
- Vérifiez si la passerelle est correctement connectée au port de l'unité de la platine centrale.

PASSERELLE DE COMMUNICATION DETENTE DIRECTE (AZX6QADAPT XXX)

Les passerelles de communication Inverter sont munies de LED intégrées qui permettent de détecter des dysfonctionnements.

Consultez l'emplacement des LED de fonctionnement sur la fiche technique qui accompagne chacune des passerelles.

1) **LED d'alimentation D1 : La LED est éteinte.**

- Vérifiez si l'unité est alimentée.
- Vérifiez si la passerelle est connectée à l'unité de climatisation et, le cas échéant, au thermostat de l'unité.
- Vérifiez l'état des connecteurs dans les câbles de connexion passerelle-unité intérieure et/ou passerelle-thermostat de l'unité de climatisation.
- Vérifiez si la passerelle est correctement connectée au port de l'unité de la platine centrale.

2) **LED d'Activité du microprocesseur D2 : Absence de clignotement.**

- Veuillez vous adresser au service après-vente d'Airzone, en indiquant que le microcontrôleur ne fonctionne pas.

3) **LED de communication avec Airzone D3 et D4 : Absence de clignotement.**

- Vérifiez si la passerelle est correctement connectée au port de l'unité de la platine centrale.

4) **LED de communication avec l'unité intérieure D5 et D6 : Absence de clignotement.**

- Vérifiez la connexion passerelle-unité de climatisation.

5) **LED de communication avec le thermostat de l'unité intérieure D7 et D8 : Absence de clignotement.**

- Vérifiez la connexion passerelle-thermostat de l'unité de climatisation.

PASSERELLE DE CONTROLE AIRZONE VENTIL-CONVECTEUR 0-10 V (AZX6010VOLTSZ)

La passerelle de communication ventil-convecteur 0-10 V est munie de LED intégrées qui permettent de détecter des dysfonctionnements.

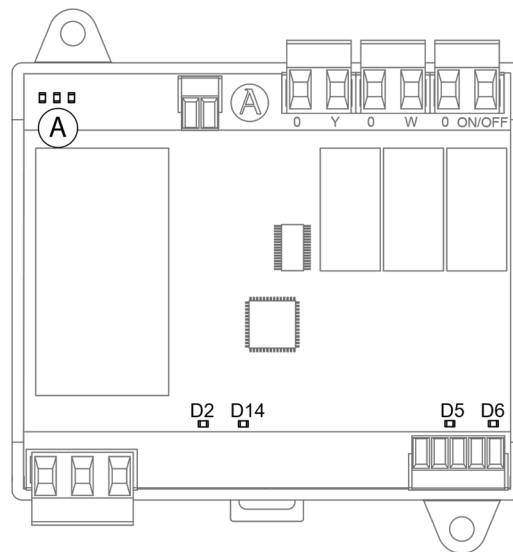

Signification			
D2	Alimentation	Fixe	Rouge
D5	Réception de données du bus unité	Clignotement	Vert
D6	Transmission de données au bus unité	Clignotement	Rouge
D14	Activité de la passerelle	Clignotement	Vert
(A)	Diodes LED d'état des relais	Clignotement	Vert

PASSERELLE DE CONTROLE AIRZONE VENTIL-CONVECTEUR 3 VIT (AZX6FANCOILZ)

La passerelle de communication ventil-convecteur est munie de LED intégrées qui permettent de détecter des dysfonctionnements.

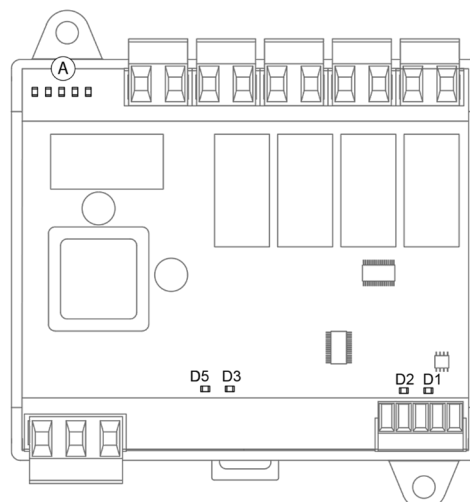

Signification			
D1	Réception de données du bus unité	Clignotement	Vert
D2	Transmission de données au bus unité	Clignotement	Rouge
D3	Activité de la passerelle	Clignotement	Vert
D5	Alimentation	Fixe	Rouge
(A)	Diodes LED d'état des relais	Clignotement	Vert

PASSERELLE DE CONTROLE UNITE ELECTROMECHANIQUE (AZX6ELECTROMECH)

La passerelle de communication pour unité électromécanique est munie de LED intégrées qui permettent de détecter des dysfonctionnements.

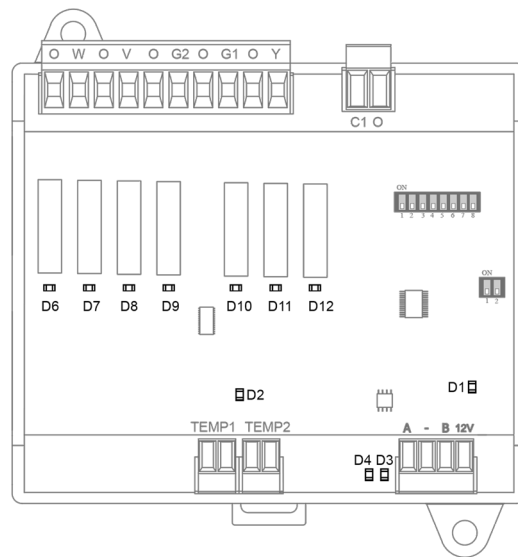

Signification			
D1	Alimentation	Fixe	Rouge
D2	Activité du microprocesseur	Clignotement	Vert
D3	Réception de données du bus unité	Clignotement	Vert
D4	Transmission de données au bus unité	Clignotement	Rouge
D6 ... D12	Diodes LED d'état des relais	Clignotement	Vert

WEBSERVER AIRZONE CLOUD (AZX6WSCLOUDDIN [C/R] ET AZX6WEBSCLOUDC/AZX6WSC5GER)

Le Webserver Cloud Airzone est muni de LED intégrées qui permettent de détecter des dysfonctionnements.

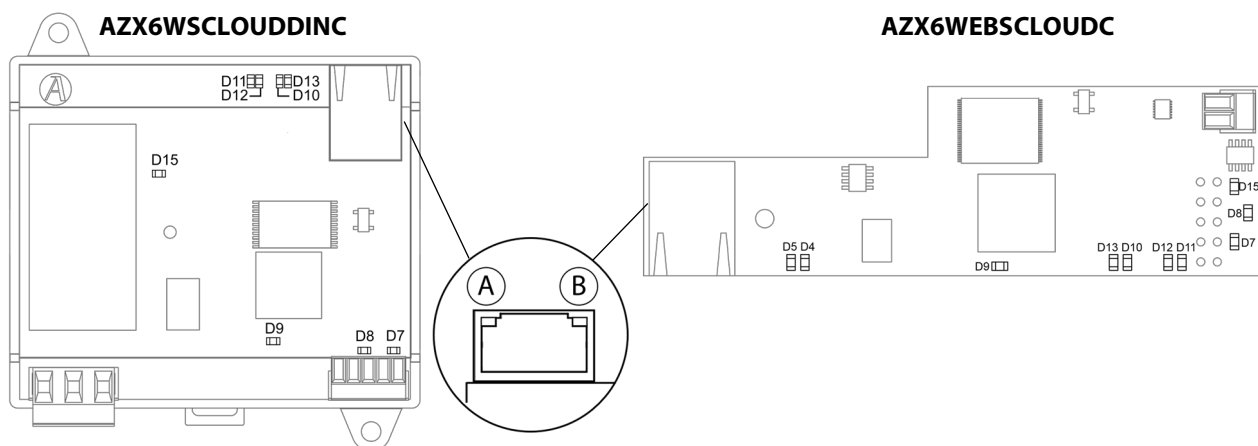

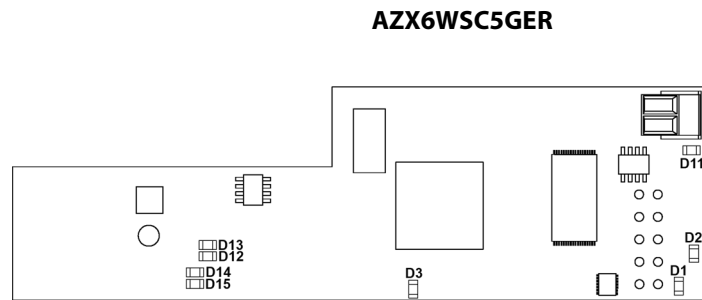
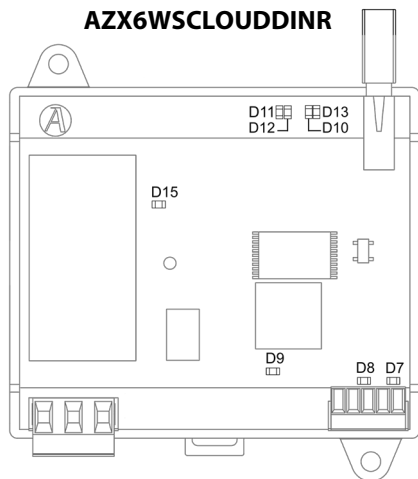

Signification			
D5	(A)	Ethernet connecté	Clignotement Vert
D4	(B)	Activité Ethernet	Clignotement Jaune / Rouge
D7		Transmission de données au bus domotique (entrée et sortie)	Clignotement Rouge
D8		Réception de données du bus domotique (entrée et sortie)	Clignotement Vert
D9		Activité du microprocesseur	Clignotement Vert
D10		Connexion Internet disponible	Clignotement Vert
D11		Transmission des données du réseau	Clignotement Rouge
D12		Réception des données du réseau	Clignotement Vert
D13		Configuré en IP par DHCP	On Rouge
		Configuré en IP fixe	Off
D15		Alimentation	Fixe Rouge

CENTRALE DE CONTRÔLE DE PRODUCTION HYDRAULIQUE AIRZONE (AZX6CCPGAWI)

Les platines centrales de contrôle de production Airzone sont munies de LED intégrées qui permettent de détecter des dysfonctionnements.

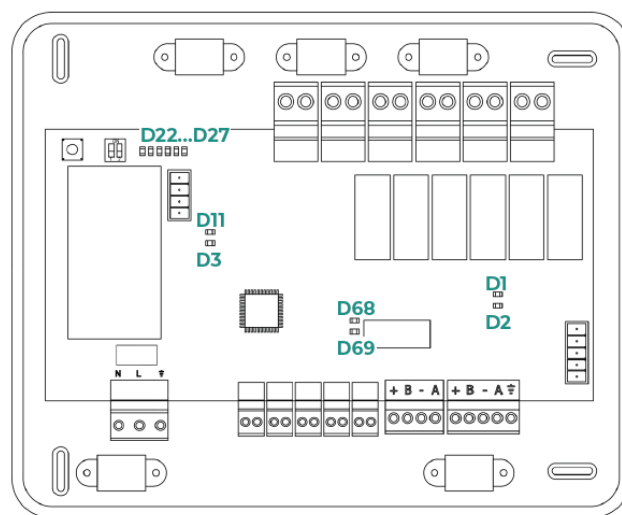

Signification			
D1		Réception de données du bus domotique	Clignotement Vert
D2		Transmission des données du bus gainable	Clignotement Rouge
D3		Activité du microprocesseur	Clignotement Vert
D11		Alimentation	Fixe Rouge
D22...D27		Diode Led état du relais	Commutation Vert
D68		Transmission de données au bus d'intégration	Clignotement Rouge
D69		Réception de données du bus d'intégration	Clignotement Vert

CENTRALE DE CONTRÔLE DE PRODUCTION CLOUD AIRZONE ETHERNET (AZX6CCPWSCC)

Les platines centrales de contrôle de production Airzone sont munies de LED intégrées qui permettent de détecter des dysfonctionnements.

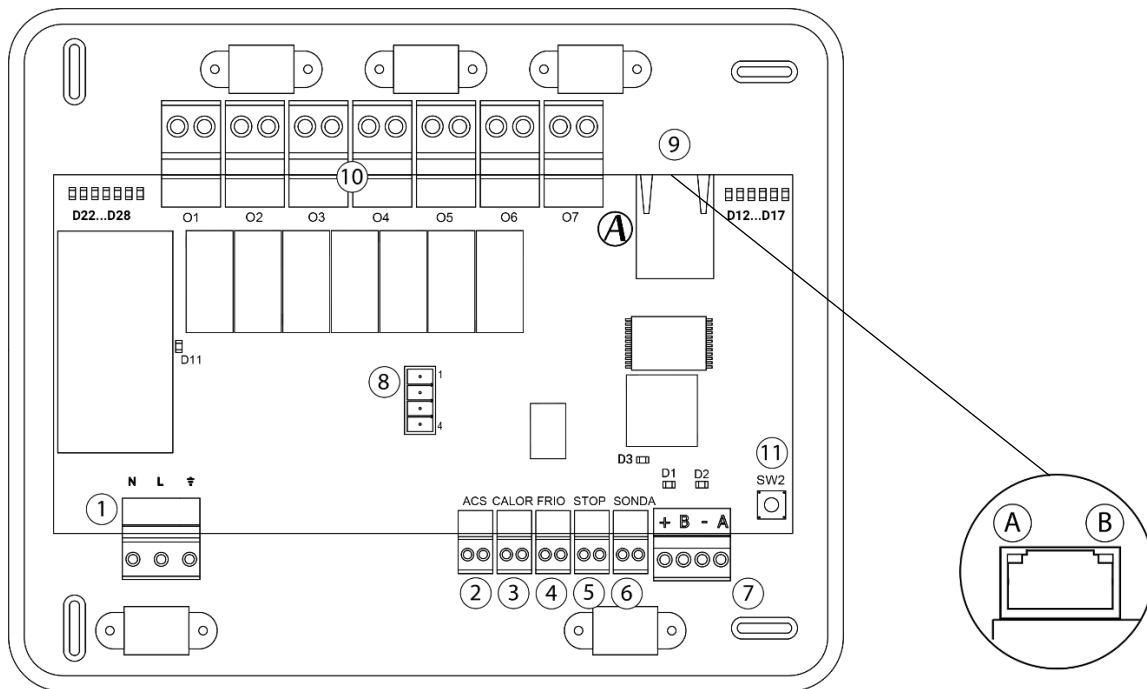

Signification			
D1	Réception de données du bus domotique	Cignotement	Vert
D2	Transmission de données au bus domotique	Cignotement	Rouge
D3	Activité du microprocesseur	Cignotement	Vert
D11	Alimentation	Fixe	Rouge
D12	Connexion Internet disponible	Cignotement	Vert
D13	Configuré en IP par DHCP	On	Rouge
	Configuré en IP fixe	Off	
D14	Transmission des données du réseau	Cignotement	Rouge
D15	Réception des données du réseau	Cignotement	Vert
D16	Activité Ethernet	Cignotement	Jaune / Rouge
D17	Ethernet connecté	Cignotement	Vert
(A)	Ethernet connecté	Cignotement	Vert
(B)	Activité Ethernet	Cignotement	Jaune
D22...D28	Diode Led état du relais	Commutation	Vert

PLATINE CENTRALE DE CONTROLE DE PRODUCTION AIRZONE (AZX6CCP)

La platine centrale de contrôle de production Airzone est munie de LED intégrées qui permettent de détecter des dysfonctionnements.

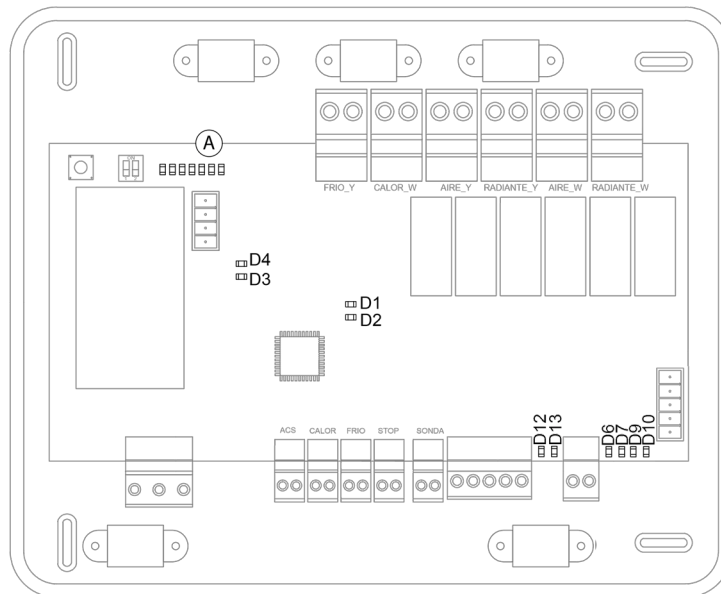

Signification			
D1	Alimentation	Fixe	Rouge
D2	Activité du microprocesseur	Clignotement	Vert
D3	Transmission de données au bus unité	Clignotement	Rouge
D4	Réception de données du bus unité	Clignotement	Vert
D6	Transmission de données au bus domotique intérieur	Clignotement	Rouge
D7	Réception de données du bus domotique intérieur	Clignotement	Vert
D9	Transmission de données au bus domotique extérieur 1	Clignotement	Rouge
D10	Réception de données du bus domotique extérieur 1	Clignotement	Vert
D12	Transmission de données au bus domotique extérieur 2	Clignotement	Rouge
D13	Réception de données du bus domotique extérieur 2	Clignotement	Vert
(A)	Diode LED état du relais	Commutation	Vert

PASSERELLE PAC AIER-EAU AIRZONE (AZX6GAW XXX)

La passerelle de pompe à chaleur est munie de LED intégrées qui permettent de détecter des dysfonctionnements.

Consultez l'emplacement des LED de fonctionnement sur la fiche technique qui accompagne chacune des passerelles.

Signification			
D3	Activité du microcontrôleur	Clignotement	Vert
D8	Transmission des données au système Airzone	Clignotement	Rouge
D9	Réception des données du système Airzone	Clignotement	Vert
D11	Alimentation de la passerelle	Fixe	Rouge
D34	Transmission des données à l'unité intérieure	Clignotement	Rouge
D35	Réception des données de l'unité intérieure	Clignotement	Vert

PASSERELLE D'INTEGRATION KNX-AIRZONE (AZX6KNXGTWAY)

Passerelle d'intégration KNX-Airzone est munie de LED intégrées qui permettent de détecter des dysfonctionnements.

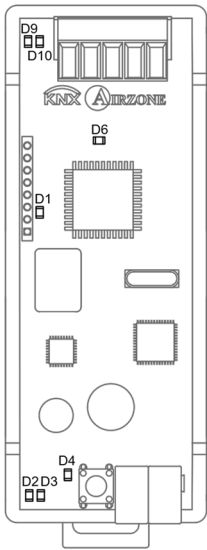

Signification			
D1	Activité du microprocesseur	Clignotement	Vert
D2	Réception de données du bus KNX	Clignotement	Vert
D3	Transmission de données au bus KNX	Clignotement	Rouge
D4	LED programmation	Fixe	Rouge
D6	Alimentation	Fixe	Rouge
D9	Réception de données du bus domotique	Clignotement	Vert
D10	Transmission de données au bus domotique	Clignotement	Rouge

PASSERELLE D'INTEGRATION AIRZONE-BACNET ET PASSERELLE D'INTEGRATION AIRZONE-LUTRON (AZX6BACNET Y AZX6GTILUT)

Les passerelles d'intégration Airzone-BACnet et Airzone-Lutron sont équipées de LED intégrées qui permettent de détecter des dysfonctionnements

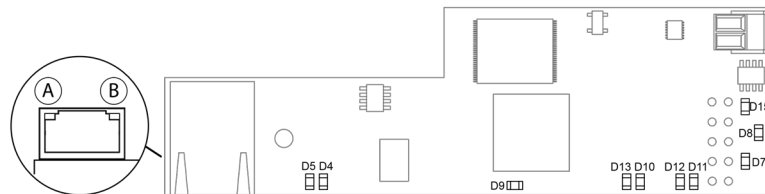

Signification			
D5	(A)	Ethernet connecté	Clignotement Vert
D4	(B)	Activité Ethernet	Clignotement Jaune / Rouge
D7		Transmission de données au bus domotique	Clignotement Rouge
D8		Réception de données du bus domotique	Clignotement Vert
D9		Activité du microprocesseur	Clignotement Vert
D10		Connexion Internet disponible	Clignotement Vert
D11		Transmission des données du réseau	Clignotement Rouge
D12		Réception des données du réseau	Clignotement Vert
D13		Configuré en IP par DHCP	On
		Configuré en IP fixe	Off
D15		Alimentation	Fixe Rouge

COMPTEUR CONSOMMATION AIRZONE (AZX6ACCCON)

Compteur consommation Airzone est munie de LED intégrées qui permettent de détecter des dysfonctionnements.

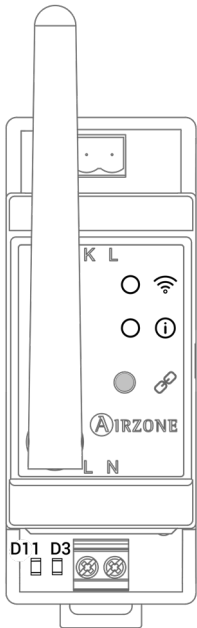

Signification			
	Vert	Fixe	Réseau élevé
	Jaune	Fixe	Réseau moyen
	Orange	Fixe	Réseau faible
	Rouge	Fixe	Pas de réseau
		1 Clignotement	Platine centrale occupée
		2 Clignotement	Platine centrale introuvable
Violet	Clignotement	Erreur de communication avec la platine centrale	
	Bleu	Fixe	Non associé
		Clignotement	Recherche en cours...
	Vert	Fixe	Associé
Clignotement		Erreur lors du traitement des données	
D3	Vert	Clignotement	Activité du microprocesseur
D11	Rouge	Fixe	Alimentation

ARBORESCENCES DE NAVIGATION

ARBORESCENCE DE NAVIGATION DU THERMOSTAT BLUEFACE

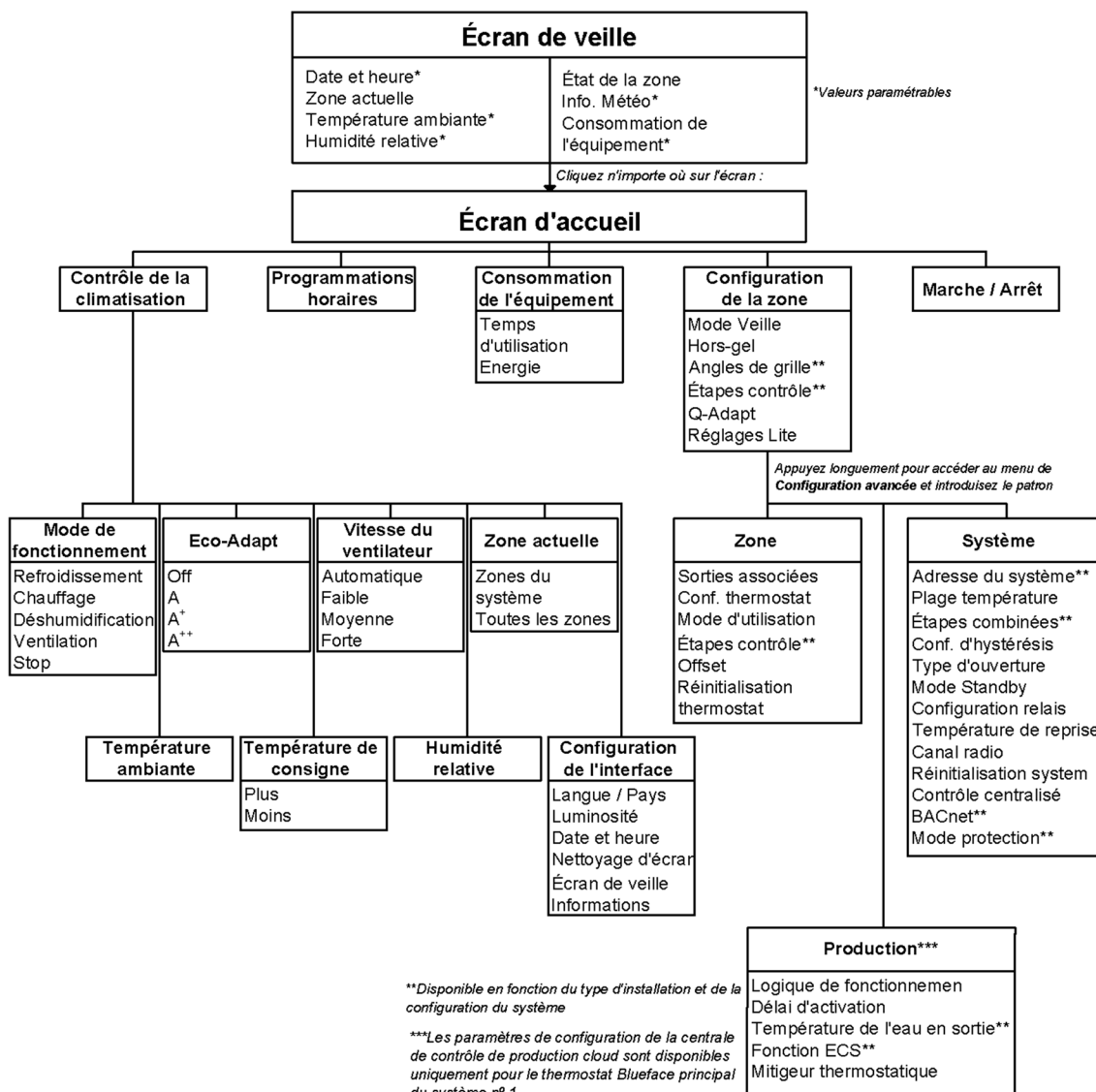
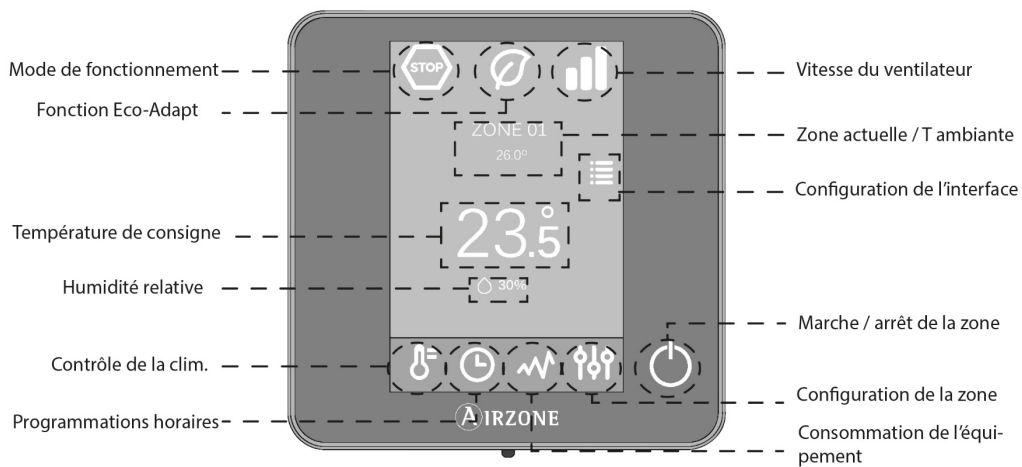

ARBORESCENCE DE NAVIGATION DU THERMOSTAT THINK

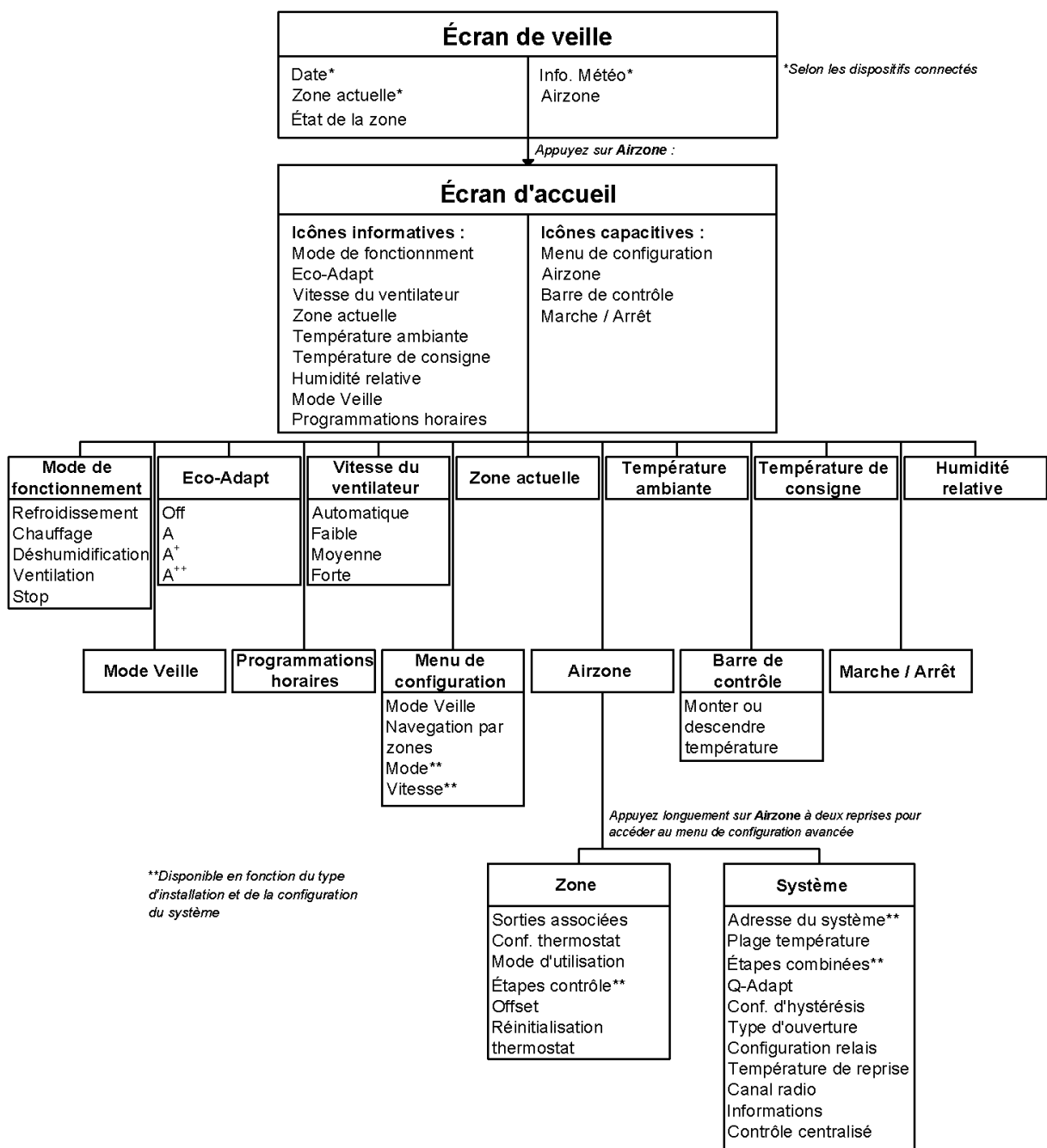

**Disponible en fonction du type d'installation et de la configuration du système

AIRZONE

C/ Marie Curie, 21 – 29590

Campanillas – Málaga - España

Téléfono: +34 900 400 445

Fax: +34 902 400 446

<http://www.myzone.airzone.es>

Parc Tertiaire Silic – Inmeuble Panama

45 Rue Villeneuve

94573 Rungis - France

Téléphone : +33 184 884 695

Fax : +33 144 042 114

<http://www.myzone.airzonefrance.fr>

Via Fabio Filzi, 19/E – 20032

Cormano – Milano - Italia

Telefono: +39 02 56814756

Fax: +39 02 56816158

<http://www.myzone.airzoneitalia.it>



CE

